

ARCTICAIRE

Model • Modèle
APAC9036

For service, contact your nearest service depot or call:
1-800-26-DANBY
(1-800-263-2629)
to recommend a depot in your area.

Pour obtenir le service, consultez votre centre de service le plus rapproché ou composez le :
1-800-26-DANBY
(1-800-263-2629)
qui vous recommandera un centre régional.

Portable 3 Season Home Comfort

The model number can be found on the serial plate located on the back panel of the unit.

All repair parts available for purchase or special order when you visit your nearest service depot. To request service and/or the location of the service depot nearest you, call the TOLL FREE NUMBER.

When requesting service or ordering parts, always provide the following information:

- Product Type
- Model Number
- Part Number
- Part Description

Appareil de confort au foyer portable 3 saisons

Le numéro de modèle se trouve sur la plaque d'information sur le panneau arrière de l'appareil.

Toutes les pièces de rechange ou commandes spéciales sont disponibles à votre centre de service régional autorisé. Pour obtenir le service et/ou la localité de votre centre de service régional, signalez le NUMÉRO D'APPEL SANS FRAIS.

Ayez les renseignements suivants à la portée de la main lors de la commande de pièce ou service :

- Type de produit
- Numéro de modèle
- Numéro de pièce
- Description de la pièce

ARCTICAIRE

OWNER'S MANUAL
MANUEL
D'UTILISATION

Model • Modèle
APAC9036

CAUTION:
Read and follow all safety rules and operating instructions before first use of this product.

MISE EN GARDE :
Veuillez lire attentivement les consignes de sécurité et les directives d'utilisation avant l'utilisation initiale de ce produit.

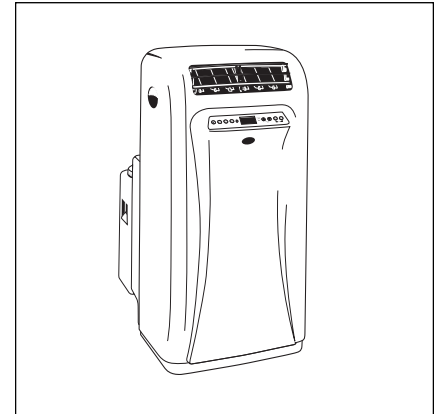

PORTABLE 3 SEASON HOME COMFORT
Table of contents 1

APPAREIL DE CONFORT AU FOYER
PORTABLE 3 SAISONS
Table des matières 22



ARCTICAIRE

GARANTIE LIMITÉE

Cet appareil de qualité est garanti exempt de tout vice de matière première et de fabrication, s'il est utilisé dans les conditions normales recommandées par le fabricant.

Cette garantie n'est offerte qu'à l'acheteur initial de l'appareil vendu par Danby ou par l'un des ses distributeurs agréés et elle ne peut être transférée.

CONDITIONS

- Premières deux année** Pendant les premières deux (2) années, toutes pièces électriques de ce produit s'avèrent défectueuses, y compris les unités ayant des systèmes obturés, seront réparées ou remplacées, selon le choix du garant, sans frais à l'acheteur INITIAL. Les autres pièces courantes (par ex., les ampoules) ne sont couvertes par aucune garantie.
- Troisième à la cinquième années** Pendant les prochaines trois (3) années, les pièces s'avèrent défectueuses (y compris le compresseur, condensateur, évaporateur, sècheuse, et tous leurs boyaux) seront remplacés sans frais. L'acheteur est responsable envers tous les frais de main-d'oeuvre et de transport pendant cette période pour la réparation et le rechange sur tous les composants du système obturé. Toute unité de diagnostic inadéquate due à un vice du système obturé et qui exige une unité de rechange subira un taux de dépréciation convenable ou à un frais pour l'acheteur. Ceci inclut tous les frais de transport qui seront imposés contre l'acheteur.
- Pour bénéficier du service sous garantie** Danby réserve le droit de limiter le rayon du "Service au domicile" selon la proximité d'un dépôt de service autorisé. Le client sera responsable pour le transport et tous les frais d'expédition de tout appareil exigeant le service en dehors des limites du "Service au domicile" au dépôt de service autorisé le plus proche. S'adresser au détaillant qui a vendu l'appareil, ou à la station technique agréée de service la plus proche, où les réparations doivent être effectuées par un technicien qualifié. Si les réparations sont effectuées par quiconque autre que la station de service agréée ou à des fins commerciales, toutes les obligations de Danby en vertu de cette garantie seront nulles et non avenues.

EXCLUSIONS

En vertu de la présente, il n'existe aucune autre garantie, condition ou représentation, qu'elle soit exprimée ou tacite, de façon manifeste ou intentionnelle, par Danby Products Limitée (Canada) ou Danby Products Inc. (E.-U. d'A.) ou ses distributeurs agréés. De même, sont exclues toutes les autres garanties, conditions ou représentations, y compris les garanties, conditions ou représentations en vertu de toute loi régissant la vente de produits ou de toute autre législation ou règlement semblables.

En vertu de la présente, Danby Products Limitée (Canada) ou Danby Products Inc. (E.-U. d'A.) ne peut être tenue responsable en cas de blessures corporelles ou des dégâts matériels, y compris à l'appareil, quelle qu'en soit les causes. Danby ne peut pas être tenue responsable des dommages indirects dus au fonctionnement défectueux de l'appareil. En achetant l'appareil, l'acheteur accepte de mettre à couvert et de décharger Danby Products Limitée de toute responsabilité en cas de réclamation pour toute blessure corporelle ou tout dégât matériel causé par cet appareil.

CONDITIONS GÉNÉRALES

La garantie ou assurance ci-dessus ne s'applique pas si les dégâts ou réparations sont dus aux cas suivants:

- 1) Panne de courant;
- 2) Dommages subis pendant le transport ou le déplacement de l'appareil;
- 3) Alimentation électrique incorrecte (tension faible, câblage défectueux, fusibles incorrects);
- 4) Accident, modification, emploi abusif ou incorrect de l'appareil;
- 5) Utilisation dans un but commercial ou industriel;
- 6) Incendie, dommages causés par l'eau, vol, guerre, émeute, hostilités, cas de force majeure (ouragan, inondation, etc.);
- 7) Visites d'un technicien pour expliquer le fonctionnement de l'appareil au propriétaire.

Une preuve d'achat doit être présentée pour toute demande de réparation sous garantie. Prière de garder le reçu. Pour faire honorer la garantie, présenter ce document à la station technique agréée ou s'adresser à:

Service sous-garantie	
Canada	E.-U. d'A
Domicile	Domicile

Danby Products Limitée

PO Box 1778

Guelph, Ontario, Canada N1H 6Z9

Telephones: (519) 837-9620 Télécopieur: (519) 837-4449

Danby Products Inc.

PO Box 669,

Findlay, Ohio, U.S.A. 43033-0669

Telephone: (419) 425-9627 FAX: (419) 425-9629

Table Of Contents

	Page
Introduction and Unit Specifications	2
Electrical and Important Safety Information	3
Energy-Saving Tips	5
Window Installation	7
External Water Tank Instructions	6
Care and Maintenance	20
Warranty	21

Unit Parts Identification

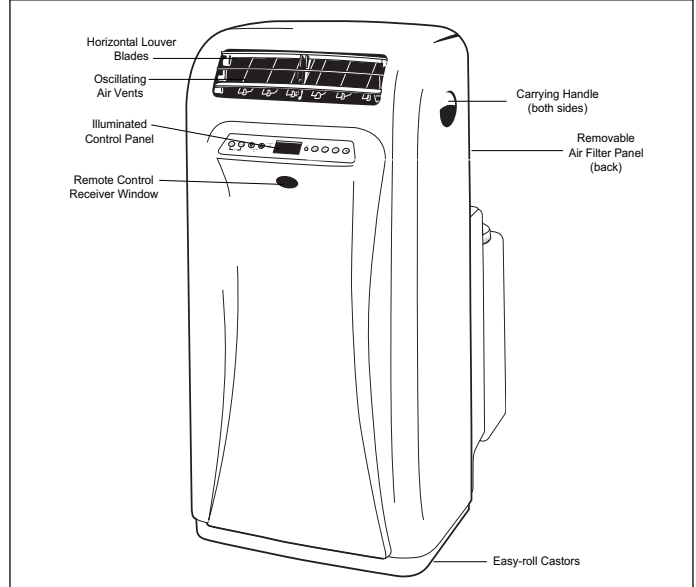

Introduction

Thank you for choosing an ArticAire appliance to provide you and your family with all of the "Home Comfort" requirements for your home, cottage or office. This Owner's Manual will provide you with valuable information necessary for the proper care and maintenance of your new appliance. If properly maintained, your ArticAire appliance will give you many years of trouble free operation. Please take a few moments and read the instructions thoroughly and familiarize yourself with all of the operational aspects of this appliance.

Your ArticAire Portable Air-Conditioner is a multi-functional room air-exchanging, air-processing appliance, designed to offer you the functions of; Air Conditioning, Dehumidifying and Independent Fan. Each individual mode, is featured with "oscillating" air swing capabilities. This unit can be conveniently moved from room to room within your home and set-up in just minutes. Imagine the convenience of 3 Season Home Comfort at your fingertips, anytime, anywhere. Just sit back and wait to feel what "Mother Nature" has forecast and respond with the push of a button.

For easy reference, may we suggest you attach a copy of your sales slip/receipt to this page, along with the following information which is located on the manufacturers nameplate located on the rear panel of the unit.

Model Number: _____

Serial Number: _____

Date of Purchase: _____

Dealer's Name and Address: _____

This information will be required if your unit requires servicing and/or for general inquiries. To contact a Customer Service Representative, call Danby TOLL FREE. **1-800-26-DANBY**

Unit Specifications:	APAC9036
Cooling Capacity	9000Btu/h
Dehumidifying Capacity	68 Pints / 24 Hrs
Noise Level	50 dB (A)
Airflow CFM High / Medium / Low	450 / 380 / 300
Power Source	115 V / 60 Hz
Refrigerant	R22
Internal Reservoir Capacity	1.9 L (4.0 Pints)
External Water Tank Capacity	15 L (31.7 Pints)
Unit Weight	48 kg (106 lb.)
Unit Dimensions (inches) W x D x H	17-1/2" x 20" x 33-11/16"
Unit Dimensions (cm) W x D x H	44.5 x 51.0 x 85.5
Fan Speeds	3
Control Panel (Illuminated)	Soft Touch Controls
Remote Control	Yes
Time of Day Clock	Yes
Auto - Timer	Yes
Power Consumption:	
Cooling/Dehumidifying	1100 Watts (9 Amps)
Fan	90 W (0.8 Amps)

NOTE: Continuing research results in steady improvement. Therefore, this information and these specifications are subject to change without notice.

2

Soins et entretien

MISE EN GARDE

Avant de nettoyer ou de faire le service sur cette unité, il est recommandé de débrancher le cordon d'alimentation de la prise de courant électrique.

1. **Ne pas** utiliser d'essence, de benzène, de diluant ou tous autres produits chimiques pour nettoyer cette unité. Ces substances pourraient causer des dommages au fini et une déformation des pièces en plastique.

2. **Ne jamais** tenter de nettoyer l'unité en versant de l'eau directement sur l'une ou l'autre des surfaces car ceci causera une détérioration des pièces électriques et de l'isolation des fils.

Retrait et nettoyage des filtres à air

Si les filtres à air devient bloqué par la poussière et/ou la saleté, une restriction de la circulation d'air se produira et le rendement de climatisation sera réduit. Les filtres à air devrait être nettoyé aux deux (2) semaines. Le nettoyage plus fréquent pourrait être nécessaire selon la qualité de l'air interne.

REMARQUE: Le filtre à air (Filtre 1 - Fig 34) est situé à la partie supérieure arrière de l'unité. Pour enlever le filtre d'entrée d'air (Filtre 2 - Fig 35), le boyau d'entrée d'air et le col de boyau devront être enlevés.

- 1a) Pour retirer le filtre à air (Fig 34) : Tirer le filtre vers le haut dans le sens de la flèche.
- 1b) Pour retirer le filtre d'entrée d'air (Fig 35): Inclinez la poignée de filtre vers le haut et retirez le panier de filtre.
2. La poussière et/ou la saleté accumulée dans le filtre peut être enlevée en utilisant un aspirateur électrique.
3. Le filtre peut aussi être lavé à l'eau tiède savonneuse et une brosse douce. Un détergent doux tel que le détergent à vaisselle est recommandé.
4. Rincer soigneusement le filtre à l'eau fraîche. Laisser sécher avant de le réinstaller dans l'unité.
5. Remplacer le filtre à air.
6. Les filtres à air de remplacement sont disponibles au département des pièces du Service à la Clientèle.

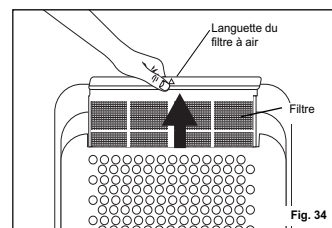

Fig. 34

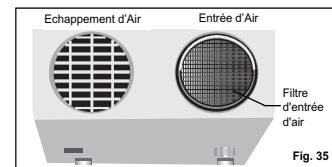

Fig. 35

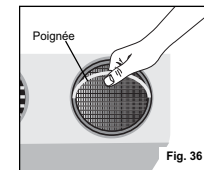



Fig. 36

MISE EN GARDE

Ne jamais utiliser l'unité sans le filtre à air en position. Ceci pourrait causer des dommages à l'unité.

Directives d'utilisation de la télécommande (suite)

6. Oscillation : Appuyer sur le bouton  pour activer la caractéristique d'oscillation d'air. Le symbole oscillation apparaîtra sur l'affichage pour indiquer que la caractéristique est activée. Pour la désactiver, appuyer sur le bouton « Oscillation » de nouveau.

7. REMISE À ZÉRO : Appuyer sur le bouton "R" « **Remise à zéro** » pour annuler tous les programmes de la télécommande. Ceci effacera toutes les informations contenues à l'affichage de la télécommande (y compris le réglage de l'heure à l'horloge).

8. + Δ - ∇ C & F: Appuyer sur l'un ou l'autre des boutons de la température pour choisir la température du fonctionnement (augmentation et/ou réduction). Appuyer sur les deux boutons simultanément pour passer de « Celsius » à « Fahrenheit ».

9. SOMMEIL : REMARQUE : La fonction en mode de sommeil ne peut être programmée qu'en utilisant la télécommande manuelle. Le mode de sommeil vous permet de programmer une certaine température de climatisation qui augmentera graduellement la température de fonctionnement pré-réglée par +0.5° C / 0.9° F (durant les heures de sommeil, au cours de la nuit), ce qui résulte en une réduction du temps de fonctionnement du compresseur et en une économie de consommation de l'énergie, tout en prévenant le refroidissement excessif de la pièce durant les heures de sommeil. Voir le tableau ci-dessous pour les différences de température durant une période de 8 heures.

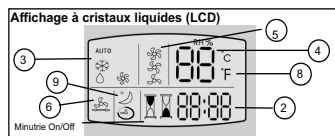

EXEMPLE :

Période (Temps de fonctionnement)	Augmentation de la température (Au-dessus de la température réglée)
1ière heure	+0.5°C
2ième heure	+0.5°C
3ième heure	+0.5°C
4ième heure	+0.5°C
5ième heure	+0.5°C
6ième heure	+0.5°C
7ième heure	+0.5°C
8ième heure	Revient automatiquement à la température de fonctionnement pré-réglée

- Pour régler la température de fonctionnement :
1. Appuyer sur le bouton  « sommeil » de la télécommande.
 2. L'affichage « réglage de la température » apparaîtra à l'écran d'affichage de la télécommande.
 3. Appuyer sur les boutons de température Δ ∇ pour régler la température de fonctionnement.
 4. L'unité est maintenant programmée pour le mode de sommeil.

REMARQUE : Pour la mise hors de service de l'unité principale en utilisant la télécommande, un délai de 5 à 15 secondes est possible avant que l'unité ne cesse de fonctionner. Ceci est normal.

Electrical Specifications

1. All wiring must comply with local and national electrical codes and be installed by a qualified electrician. If you have any questions regarding the following instructions, contact a qualified electrician.
2. Check available power supply and resolve any wiring problems BEFORE installation and operation of this unit.
3. This appliance draws 9 nameplate amps. under **Cooling Mode** and may be used in any property wired, general purpose 15 amp household grounded receptacle.
4. For your safety and protection, this unit is grounded through the power cord plug when plugged into a matching wall outlet. If you are not sure whether the wall outlets in your home are properly grounded, please consult a qualified electrician. **DO NOT USE PLUG ADAPTERS OR EXTENSION CORDS WITH THIS UNIT.** If it is necessary to use an extension cord with this unit, use an approved "air conditioner" extension cord only. (available at most local hardware stores)
5. The manufacturers nameplate is located on the rear panel of the unit and contains electrical and other technical data specific to this unit.
6. To avoid the possibility of personal injury, always disconnect the power supply to the unit, before installing and/or servicing.

Table 1	
Suggested Individual Branch Circuit	
Nameplate Amps	AWG Wire Size*
9	14
AWG- American Wire Gage	
* Based on copper wire at 60°C temperature rating.	

Table 2	
Receptacle and Fuse Types	
Rated Volts	125
Amps	15
Wall Outlet	
Fuse Size	15
Time Delay Fuse (or circuit breaker)	Plug Type

⚠ CAUTION ⚠

Do not leave this unit unattended in a space where people or animals who cannot react to a failed unit are located. A failed unit can cause extreme overheating or death in such an enclosed, unattended space.

Energy-Saving Tips

Your ArticAire appliance is designed to be highly efficient in energy savings. Follow these recommendations for greater efficiency.

- 1) Select a thermostat setting that suits your comfort needs and leave at that chosen setting.
- 2) The air filter is very efficient in removing airborne particles. Keep the air filter clean at all times.
- 3) Use drapes, curtains or shades to keep direct sunlight from penetrating and heating room, but do not allow drapes or curtains to obstruct the air flow around the unit.

Installation

Installation Accessories Fig. 1

Electric Shock Hazard

To avoid the possibility of personal injury, disconnect power to the unit before installing or servicing.

CAUTION

To avoid installation/operation difficulties, read these instructions thoroughly.

Description	Quantity
Flexible exhaust hose with collars & adapters2/set stretches from 17-1/2" (44.5 cm) up to 55-1/2" (141 cm)	
Adjustable window/patio door slider kit4/set from 28" (71.1 cm) up to 80" (203 cm)	
Rain Hood (For slider kit)1 kit see pg #7 for assembly instructions	
External Water Tank Accessories Fig. 1a	
Support Tray & Castors1 pc	
External Tank & (2) Covers1 pc	
Drain Hose (Not Shown).....1 pc	
Air Intake Filter Basket (Not Shown).....1 pc	

SPECIAL NOTE: The exhaust/window kit must be installed at all times when the unit is operating under AIR CONDITIONING mode.

WARNING

When the patio door kit is installed, it will not be possible to lock the patio door. THIS COULD POSE A SECURITY RISK! Installation of a "FOOTBOLT" or "DROP BAR" behind the door is suggested. (Available through most local hardware stores)

- 4) Start your air conditioner before the outdoor air becomes hot and uncomfortable. This avoids an initial period of discomfort while the unit is cooling off the room. Use of the automatic start/stop programmable **TIMER** feature can be a major asset in this regard if utilized to the fullest extent.
- 5) When outdoor temperatures are cool enough, turn the air conditioner off and use the **FAN MODE** on **HIGH, MED** or **LOW**. This circulates indoor air, providing some cooling comfort and utilizes less electricity.

There should be at least 11.8" (30 cm) clearance between the unit and any other objects or building structure and should be installed on a level surface. The unit does not have to be vented outside during Dehumidifying/Fan mode operation, it is recommended however that the hoses remain installed (on unit) during Dehumidification.

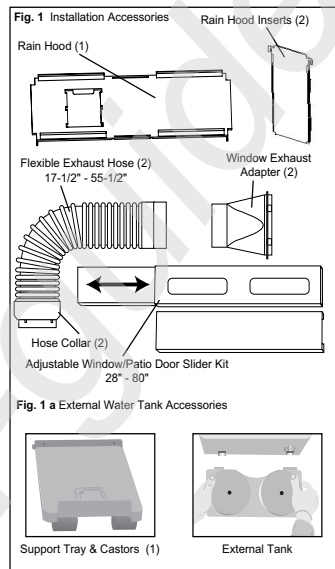

Fig. 1 a External Water Tank Accessories

Directives d'utilisation de la télécommande

1. **Pour envoyer un signal :** La télécommande doit être dirigée directement sur l'œil infrarouge situé sous le panneau de contrôle de l'unité principale pour initialiser une fonction. Quand la télécommande est activée et un bouton est enfoncé, un signal sonore (bip) sera entendu provenant de l'unité principale pour confirmer qu'un signal a été émis et/ou reçu. Tous les choix de programmes apparaissant sur l'affichage de la télécommande apparaîtront aussi sur l'affichage de l'unité principale quand les deux unités sont opérationnelles. Si l'unité principale ne répond pas au signal émis, essayer la procédure de nouveau. Si l'unité principale ne répond toujours pas :

Vérifiez ce qui suit :

- Les piles sont-elles correctement installées en dedans de la distance de fonctionnement requise de 7 mètres (23 pi.) ?
- La fenêtre du récepteur sur l'unité principale est-elle partiellement obstruée ou obscurcie ?
- Les piles sont-elles correctement installées dans la télécommande (positif+ / négatif-) ?
- Vérifier les piles. Si elles sont faibles, les remplacer.

2. **Programmation / réglage de l'horloge (télécommande) :** Quand les piles sont initialement installées, l'affichage de l'horloge clignote « 0 :00 ». Appuyer sur le bouton MIN pour régler les minutes. Avec chaque pression sur le bouton MIN, l'heure est avancée en incréments de 10 minutes. L'heure est automatiquement réglée (le clignotement cesse) après 5 secondes. Appuyer sur et tenir le bouton HEURE pour choisir et/ou modifier l'heure exacte (l'heure clignote). Avec chaque pression sur le bouton HEURE, l'heure sera augmentée en incréments de 1 heure. L'heure est automatiquement réglée (cesse de clignoter) après 5 secondes. Quand l'unité principale est activée en utilisant la télécommande, l'heure sur l'unité principale sera automatiquement réglée à l'heure réglée sur la télécommande.

3. **Réglage du mode :** Appuyer sur le bouton MODE pour choisir un mode de fonctionnement. Avec chaque pression sur le bouton un réglage différent sera affiché (Auto – Cool – Dry – Fan).

ICÔNES DE MODE

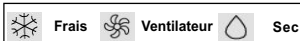

4. Réglage de la température :

Appuyer sur les boutons de la télécommande + Δ pour choisir la température de fonctionnement désirée. Avec chaque pression sur un bouton le réglage de la température sera augmenté et/ou réduit par 1° C/F. La température choisie apparaîtra sur l'affichage de la télécommande. Quand l'unité principale est activée en utilisant la télécommande, la température sur l'unité principale sera automatiquement réglée à la température réglée sur la télécommande. Les températures passent de 16° C à 31° C (60,8° F à 88° F).

5. Réglage de la vitesse du ventilateur :

Appuyer sur le bouton « Ventilateur » pour choisir la vitesse de fonctionnement du ventilateur. Selon le choix du mode, le bouton de ventilateur passera à des vitesses de ventilateur différentes (Auto – basse – moyenne – haute). La vitesse de ventilateur choisie apparaîtra sur l'affichage.

ICÔNES DE VITESSE DU VENTILATEUR



VITESSES DE

MODE	VITESSES DE VENTILATEUR DISPONIBLE
Climatisation	Basse – moyenne – haute
Déshumidification	Basse
Ventilateur	Basse – moyenne – haute
AUTO	Basse – moyenne – haute

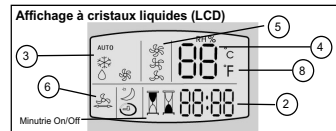

Caractéristiques de télécommande

La manette de télécommande pratique vous permet de contrôler toutes les fonctions de votre appareil de confort au foyer portable 3 saisons à partir de votre fauteuil favori. Voici quelques informations utiles pour l'utilisation de votre télécommande.

Boutons de contrôle

I/O : Commutateur de courant (En marche / arrêt)

Mode : Utilisé pour choisir le mode de fonctionnement (Auto / Climatisation / Déshumidification / Ventilateur). Prendre note que le mode « Auto » est un mode pré-réglé à l'usine incluant une température de fonctionnement de 24° C (75° F). En mode AUTO l'unité alternera entre les modes appropriés de CLIMATISATION, DÉSHUMIDIFICATION, VENTILATEUR pour maintenir des conditions de l'environnement à la température pré-réglée de 24° C (75° F).

Ventilateur : Utilisé pour choisir la vitesse du ventilateur (Auto – BASSE – MOYENNE – HAUTE).

REMARQUE : Le réglage de la vitesse « Auto » du ventilateur est la vitesse équivalente au réglage « Moyenne ».

- + ▲ Est utilisé pour augmenter les réglages de température (en incréments de 1°) sur l'échelle Celsius ou sur l'échelle Fahrenheit.
- ▼ Est utilisé pour réduire les réglages de température (en incréments de 1°) sur l'échelle Celsius ou sur l'échelle Fahrenheit.

OSCILLATION : Utilisé pour activer l'oscillation automatique des lamelles verticales (oscillantes) d'un côté à l'autre.

SOMMEIL : Utilisé pour activer le programme sommeil.

T-ON : Utilisé pour activer le programme MINUTERIE EN MARCHÉ.

T-OFF : Utilisé pour activer le programme MINUTERIE À L'ARRÊT.

H HEURE : Utilisé pour programmer L'HEURE du jour.

M MIN : Utilisé pour programmer les MINUTES.

R REMISE À ZÉRO : Utilisé pour remettre à zéro tous les programmes de contrôle.



Deux piles alcalines « AAA » sont requises pour le fonctionnement de la télécommande (incluses).

Les piles devraient être remplacées quand :

- a) Aucun signal sonore (bip) n'est entendu durant la programmation de l'unité principale.
- b) L'unité principale ne répond pas à un signal émis par la télécommande.

Remplacement des piles :

1. Glisser le couvercle du compartiment des piles à l'arrière de la télécommande dans le sens de la flèche. Tirer délicatement jusqu'à ce que le couvercle se sépare complètement de l'unité.
2. Insérer deux (2) piles (AAA) en observant la polarité indiquée dans le compartiment des piles (+/-).
3. Réinstaller le couvercle.
4. Si la télécommande ne sera pas utilisée pour des périodes prolongées (vacances, etc.), les piles devraient être retirées de la télécommande.

La télécommande fonctionnera en dedans d'une distance de 7 mètres (23 pi.) du récepteur situé à l'intérieur de l'unité principale. Toute obstruction entre le récepteur et la télécommande pourrait causer une interférence au signal, ce qui limiterait la capacité de programmation de l'unité principale.

REMARQUE : Le bloc de touches illuminé sur le panneau de contrôle de l'unité principale ne s'allumera pas quand les réglages sont complétés en utilisant la télécommande. Ceci est normal.

External Water Tank Feature:

This unit is equipped with an external water tank which sits on a support tray and is easily attached to the rear side of the unit with the use of the two support hangers (see pg. 12). Align the two supports brackets on the external water tank with the support hangers on the rear side of the unit and push down firmly. We recommend the external water tank be connected to the main unit at all times during both air conditioning and dehumidifying modes.

It is possible to operate the unit utilizing the internal water reservoir only. However, running time/operation may be reduced during high humidity conditions as (excess) condensed water accumulates in the internal reservoir only. Alternatively, when the external water tank is attached, (excess) condensed water is directed first into the internal reservoir and once full, will then be pumped into the external tank, this results in longer (uninterrupted) running times.

External Water Tank Instructions:

1. Align the holes in the water tank support tray (A) with the screws (B) located at the rear lower section of the unit, push down firmly to lock the tray into position. See Fig. 35

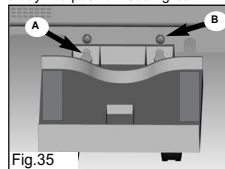

Fig.35

2. Position the external water tank, making sure the inlet on the water tank is aligned with water outlet at the back of the cabinet. See Fig 36.

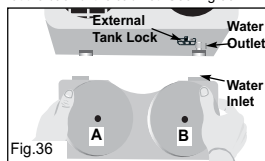

Fig.36

3. To make the connection, simply push the water tank down firmly onto the support hangers on the back of the cabinet and the water tank support tray.

IMPORTANT: Once external water tank is installed, ensure that the support brackets located on the water tank are flush with the back of the unit, then secure the tank in place with the locking mechanism (Fig. 37) located above the water outlet. **Please note:** When the tank is installed, the lock and unlock symbols will be hidden - Pull the lock lever to the far right in order to lock the tank into position, and push the lever to the far left to unlock the tank (in order to remove it).

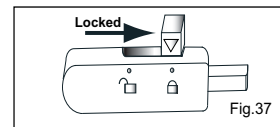

Fig.37

4. Install both covers on the water tank.

5. To release (disconnect) the external water tank, firstly unlock the tank (see above) and grasp the recessed handles located on each side, pull up and remove.

CAUTION

- Always empty the external water tank before attempting to move or re-locate the unit to another location.
- In order to avoid spillage when emptying the external water tank, remove cover "A" (as identified in fig. 36) and carefully tilt the uncovered portion of the external tank towards the sink.

Internal Safety Feature

This unit is equipped with a fail-safe switch mechanism which prevents the unit from condensing water in the event the external tank is not being utilized and the internal reservoir becomes full. If this situation occurs, the unit will signal (BEEP) for 20 seconds, and the (RED) WATER FULL indicator light will flash. This condition will remain steady until the external water tank is re-installed (connected) to the unit, at which time the secondary pump will activate and pump the water from the internal reservoir to the external tank allowing normal operation to resume.

IMPORTANT: If the red water full indicator on the control panel lights up and remains steady **does not flash**, ensure the external water tank is connected (and empty), then proceed to turn off the power to the unit and temporarily disconnect the power cord. After several seconds reconnect the power cord, switch to air conditioning mode and turn the power to the unit back on, this will pump any excess water out of the internal system into the external tank allowing normal operating conditions to continue.

Cooling Operation:

During air conditioning mode condensed water accumulates in a pre-cooler drip tray located underneath the evaporator (cooling) coil. When the water level reaches a predetermined level, the water flow is directed into a small (well) holding tank located at the bottom of the unit. When the water level in the well begins to fill, a water pump is automatically activated that pumps the water up to the condenser coil and is subsequently cascaded across the fins of the condenser coil.

This showering action is very efficient in terms of:
 1) Keeping the condenser coil cool during operation.
 2) Provides maximum cooling efficiency.
 As the water cascades across the heated fins of the condenser coil, it is evaporated. This process minimizes accumulated water from being stored, which results in longer running times and less frequent emptying of the water tanks.
 This process is continuous during air conditioning mode only.

NOTE: If the external bucket is not installed - During high humidity conditions, if the rate of water being condensed exceeds the rate of water being evaporated, the water level inside the internal reservoir will activate a float switch mechanism (safety shut-off), causing the unit to stop/cease operation automatically. In this event,

- the red "water full" indicator light on the control panel will begin to flash
- and a warning beep will sound.

Installing the external water tank during this condition will activate a secondary pump that will drain the water from the internal reservoir to the external bucket, allowing the water level in the internal reservoir to return to normal and allows the unit to resume operation. When the water level inside the external tank reaches its maximum level,

- the red "water full" indicator light on the control panel will begin to flash,
- the bucket icon will illuminate in the display area
- and a warning beep will sound.

The unit will stop/cease operation automatically and the external tank will have to be emptied. The fan motor will continue to operate. (this is normal)

Réglage de la minuterie EN MARCHÉ AUTO et ARRÊT AUTO durant le même programme.

Avant de régler la minuterie EN MARCHÉ AUTO et ARRÊT AUTO, l'heure du jour à l'horloge doit être réglée et/ou opérationnelle. Vous devez choisir tous les réglages appropriés (c. à-d., MODE, VENTILATEUR, VITESSE, TEMPÉRATURE, HUMIDITÉ, OSCILLATION, etc.) qui sont requis de fonctionner sous le programme de MINUTERIE AUTO avant d'initialiser le programme.

1. Choisir le **MODE** approprié de fonctionnement désiré de l'unité (**Auto – Frais – Sec – Ventilateur**).
2. Choisir le réglage de la **VITESSE DU VENTILATEUR** appropriée pour le fonctionnement désiré de l'unité (**Auto, Haute, Moyenne, Basse**) (à l'exclusion du mode de déshumidification, ce mode particulier n'ayant qu'un seul réglage du ventilateur seulement).
3. Choisir **OSCILLATION** en appuyant sur la touche **OSCILLATION**. Le symbole « oscillation d'air » apparaîtra sur l'affichage.
4. Appuyer sur la touche **MINUTERIE EN MARCHÉ (Fig P)** pour initialiser la séquence de temporisation **EN MARCHÉ AUTO**. **MINUTERIE EN MARCHÉ** apparaîtra sur l'affichage (**Fig Q**) et les chiffres des minutes clignoteront. Appuyer sur les touches **RÉGLAGE TEMP/HEURE (Fig R)** pour choisir les minutes **EN MARCHÉ AUTO**. Appuyer sur la touche **MINUTERIE EN MARCHÉ** de nouveau et les chiffres des heures clignoteront. Appuyer sur les touches **Δ** ou **∇** **RÉGLAGE TEMP/HEURE** pour choisir l'heure de mise en service **EN MARCHÉ AUTO**. Appuyer sur la touche **MINUTERIE EN MARCHÉ** de nouveau et l'affichage indiquera **HORLOGE / EN MARCHÉ** et l'heure réglée **EN MARCHÉ AUTO**.
5. Appuyer sur la touche **MINUTERIE À L'ARRÊT (Fig S)** pour initialiser la séquence de temporisation **ARRÊT AUTO**. **MINUTERIE À L'ARRÊT** apparaîtra sur l'affichage (**Fig T**) et les chiffres des minutes clignoteront. Appuyer sur les touches **Δ** ou **∇** **RÉGLAGE TEMP/HEURE (Fig R)** pour choisir les minutes **ARRÊT AUTO**. Appuyer sur la touche **MINUTERIE À L'ARRÊT** de nouveau et les chiffres des heures clignoteront. Appuyer sur les touches **Δ** ou **∇** **RÉGLAGE TEMP/HEURE** pour choisir l'heure de mise hors de service **ARRÊT AUTO**. Appuyer sur la touche **MINUTERIE À L'ARRÊT** de nouveau et l'affichage indiquera **HORLOGE / EN MARCHÉ / ARRÊT** et l'heure du jour. L'unité sera automatiquement en service et hors de service aux heures spécifiées des programmes **EN MARCHÉ AUTO / ARRÊT AUTO**.

Vous pouvez vérifier les heures **EN MARCHÉ AUTO / ARRÊT AUTO** réglées en appuyant sur la touche **MINUTERIE EN MARCHÉ / MINUTERIE À L'ARRÊT**. L'heure réglée apparaîtra sur l'affichage.

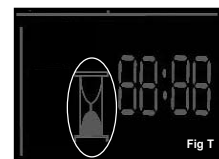
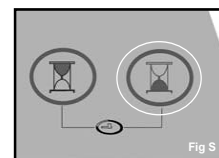
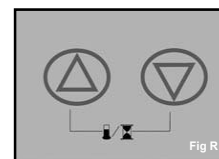
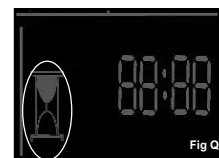
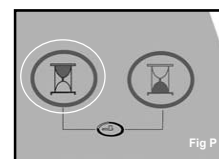

Réglage de la MINUTERIE EN MARCHE AUTO (suite) :

- Tous les réglages sont maintenant enregistrés.
- Pour régler la minuterie **EN MARCHE AUTO**, l'unité doit être hors de service.
- Appuyer sur la touche **EN MARCHE AUTO (Fig K)** pour initialiser la séquence de temporisation. **MINUTERIE EN MARCHE** apparaîtra sur l'affichage (**Fig L**) et les chiffres des minutes clignoteront. Appuyer sur les touches **△** ou **▽** **RÉGLAGE TEMP/HEURE** pour choisir les minutes **EN MARCHE AUTO**. Appuyer sur la touche **MINUTERIE EN MARCHE** de nouveau et les chiffres des heures clignoteront (**Fig M**). Appuyer sur les touches **△** ou **▽** **RÉGLAGE TEMP/HEURE** pour choisir l'heure de mise en service **EN MARCHE AUTO**. Appuyer sur la touche **MINUTERIE EN MARCHE / MINUTERIE À L'ARRÊT** simultanément pour revenir au réglage de l'heure du jour de l'horloge. L'unité sera automatiquement mise en service à l'heure réglée **EN MARCHE AUTO**. Pour annuler ou contourner le programme **EN MARCHE AUTO**, activer l'unité en tout temps avant l'heure préréglée pour le fonctionnement. Vous pouvez vérifier l'heure **EN MARCHE AUTO** réglée en tout temps (avant l'activation par le programme) en appuyant sur la touche **MINUTERIE EN MARCHE**. L'heure réglée apparaîtra sur l'affichage.

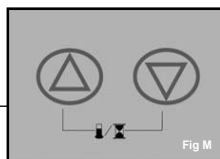
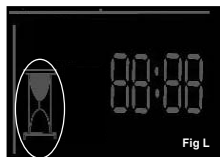
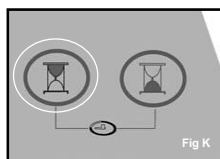

Réglage de la MINUTERIE ARRÊT AUTO :

Avant de régler la minuterie **ARRÊT AUTO**, l'horloge (**heure du jour**) doit être réglée et/ou opérationnelle.

- Pour régler la minuterie **ARRÊT AUTO**, l'unité doit être activée (par le commutateur I/O).
- Appuyer sur la touche **MINUTERIE À L'ARRÊT (Fig N)** pour initialiser la séquence de temporisation **ARRÊT AUTO**. **MINUTERIE À L'ARRÊT** apparaîtra sur l'affichage (**Fig O**) et les chiffres des minutes clignoteront. Appuyer sur les touches **△** ou **▽** **RÉGLAGE TEMP/HEURE** pour choisir les minutes **ARRÊT AUTO**. Appuyer sur la touche **MINUTERIE À L'ARRÊT** de nouveau et les chiffres des heures clignoteront. Appuyer sur les touches **△** ou **▽** **RÉGLAGE TEMP/HEURE (Fig M)** pour choisir l'heure de mise hors de service **ARRÊT AUTO**. Appuyer sur la touche **MINUTERIE À L'ARRÊT** de nouveau et l'affichage indiquera **HORLOGE / À L'ARRÊT** et l'heure réglée **ARRÊT AUTO**. Appuyer sur les boutons de l'horloge (**MINUTERIE EN MARCHE / MINUTERIE À L'ARRÊT**) simultanément pour revenir au réglage de l'heure du jour de l'horloge. L'unité sera automatiquement mise hors de service à l'heure réglée **ARRÊT AUTO**. Pour annuler ou contourner le programme **ARRÊT AUTO**, mettre l'unité hors de service en tout temps avant l'heure préréglée pour la mise hors de service.

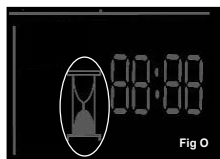
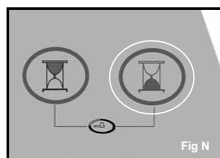

Window / Patio Door Kit Installation (Air Conditioning Mode ONLY)

Your window kit has been designed to fit most standard "vertical" / "horizontal" windows and patio doors up to a maximum height of 80". For vertical window and/or patio door applications, multi-lock positions are provided on the edge of each slider section. Two lock screws are provided to secure each section together. Fig. 5a.

Rain Hood Assembly

- 1) Fold both sides of the Rain Hood 90° as so the flanges are facing outward. Fig 1
- 2) Slide the Rain Hood flanges onto the edges of the slider kit until it is lined up with the intake vent (shown in Fig 2). Once the mounting holes on the slider, as well as the Rain Hood are aligned, secure the Rain Hood to the slider with the four mounting screws provided.

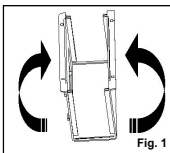

Rain Hood is to be installed only over air intake vent

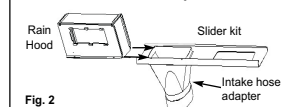

IMPORTANT:

- For horizontal window kit applications refer to figure 3a for correct Rain Hood insert positioning.
- For vertical window kit applications (including patio) refer to figure 4a for correct Rain Hood insert positioning.

- 1) Select a suitable location, making sure you have access to an electrical outlet.
- 2) Install both flexible hoses to the rear side of the unit. Both hoses are identical and can be installed into either opening. Insert the hose collar with the 2 lock tabs into the 2 slots on the top of each opening and twist to lock into position.
- 3) Install the adjustable Window/Patio Door Slider Kit as required. Fig's. 3, 4, 5.
- 4) Install the window exhaust adapters into the openings in the slider section, making sure the window slider sections are secure.

Important:: Ensure the exhaust adapter labeled "air intake" is installed on the hose that is connected to the air intake opening on the back of the unit.

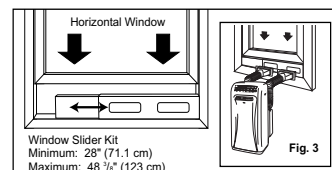

Window Slider Kit
Minimum: 28" (71.1 cm)
Maximum: 48 7/8" (123 cm)

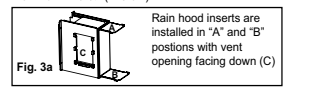

Rain hood inserts are installed in "A" and "B" positions with vent opening facing down (C)

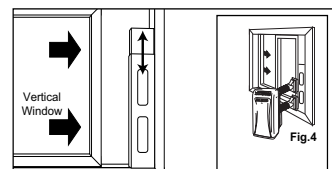

Window Slider Kit
Minimum: 28" (71.1 cm)
Maximum: 48 7/8" (123 cm)

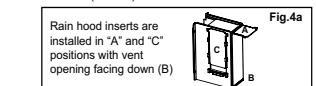

Rain hood inserts are installed in "A" and "C" positions with vent opening facing down (B)

Please Note: In a vertical application, the exhaust hose **MUST** be positioned **above** the intake hose in the window slider. See Fig 5. This will avoid having the exhaust heat go through the intake and back into the unit.

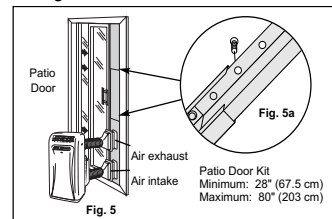

Plug the unit into a 115 V / 60 Hz grounded electrical outlet.

Key Pad Functions



I/O Power Switch: Turns unit On / Off.

MODE : Allows you to scroll through and select desired operating mode.

FAN : Select from three different fan speeds; *Low, Medium and High*, during Cool and Fan mode. **Please note:** During 'Dry' mode there is only one fan speed utilized (*low*).

SWING : Allows the vertical louver grills to oscillate from side to side automatically.

TEMPERATURE /TIMER Adjust :

▲ : Used to adjust Clock and Timer On/Off settings forward (1 min./1hr. increments).
Used to adjust Temperature settings forward (1°C / °F increments).

▼ : Used to adjust Clock and Timer On/Off settings backward (1 min./1hr. increments).
Used to adjust Temperature settings backward (1°C / °F increments).

Note: This appliance allows you select the temperature scale displayed in either "Celsius" or "Fahrenheit" according to your preference.

To change temperature scale displayed on the control panel display, press both the "Temp/Timer" adjust arrows simultaneously to alternate between "Celsius" & "Fahrenheit".

TIMER ON : Used to initiate the **AUTO ON** start time.

TIMER OFF: Used to initiate the **AUTO OFF** stop time.

CLOCK : Allows you to initiate and/or change the "TIME OF DAY" setting. To activate clock mode both the **TIMER ON** and **TIMER OFF** buttons must be pressed simultaneously.

Indicator Lights & Display Icons



RUN: Adjacent blue indicator light illuminates to indicate selected mode is operational.

WATER FULL : A warning signal (beep) will sound and the adjacent red indicator light will **flash** continuously indicating the *internal reservoir* is full, and the *external tank* will need to be installed. See "Internal Safety Feature" on pg.5 for additional details.

I C O N S

MODE	FAN /SPEED
Cool	High
Dry (Dehumid.)	Medium
Fan Only	Low
	Swing

OTHER

External Bucket: **Illuminates** (steady) when the external bucket is installed. When the external bucket icon as well as the Water Full indicator light (see above) begin to flash, this indicates that the *external bucket* is full and will need to be emptied.

TIME / TIMER

Clock: Illuminates when the time (hour) is being modified.

Timer On: Illuminates when the **auto-on** time (hour) is being defined.

Timer Off: Illuminates when the **auto-off** time (hour) is being defined.

Directives d'utilisation du programme de minuterie automatique :

La caractéristique de MINUTERIE AUTOMATIQUE offre une unique sélection de choix de programmes multiples entièrement automatiques d'activation / de mise hors de service (en marche / arrêt) entre 0 h et 23 h 59 min., pour chacun des modes de fonctionnement de votre unité portable de confort à domicile. Les programmes sont les suivants :

- Arrêt auto :** Pour choisir une heure prédéterminée quand l'unité sera automatiquement mise hors de service (entre 0 h et 23 h 59 min.). Cette fonction doit être réglée quotidiennement alors que le programme est automatiquement annulé à son expiration.
- En marche auto :** Pour choisir une heure prédéterminée quand l'unité sera automatiquement mise en service (entre 0 h et 23 h 59 min.). Cette fonction doit être réglée quotidiennement alors que le programme est automatiquement annulé à son expiration.
- En marche auto & Arrêt auto :** Pour choisir des heures prédéterminées quand l'unité sera automatiquement MISE EN SERVICE / HORS DE SERVICE (entre 0 h et 23 h 59 min.). Contrairement aux programmes a) et b) ci-dessus, ce programme incorpore une mémoire intégrée qui mémorise automatiquement les heures prédéterminées qui seront utilisées quotidiennement jusqu'à ce que le programme soit modifié et/ou annulé. Cependant, toute interruption du courant électrique causera l'annulation automatique de tous les programmes **auto temporisés**. Dans cette éventualité, vous serez requis de programmer vos réglages de nouveau.

Réglage de la MINUTERIE EN MARCHÉ AUTO :

Avant de régler la minuterie **EN MARCHÉ AUTO, L'HORLOGE (HEURE DU JOUR)** doit être réglée et/ou opérationnelle. Vous devez choisir tous les réglages appropriés (c. à-d., **MODE, VENTILATEUR, VITESSE, TEMPÉRATURE, HUMIDITÉ, OSCILLATION**, etc.) qui sont requis de fonctionner sous le programme de **MINUTERIE AUTO** avant d'initialiser le programme **EN MARCHÉ AUTO**.

- Choisir le **MODE** approprié de fonctionnement désiré de l'unité (**Auto-Frais-Sec-Ventilateur**).
- Choisir le réglage de la **VITESSE DU VENTILATEUR** appropriée pour le fonctionnement désiré de l'unité (**Auto, Haute, Moyenne, Basse**) (**à l'exclusion du mode de déshumidification, ce mode particulier n'ayant qu'un seul réglage du ventilateur seulement**).
- Choisir **OSCILLATION** en appuyant sur la touche **OSCILLATION**. Le symbole « » apparaîtra sur l'affichage.

Directives d'utilisation du ventilateur :

REMARQUE : L'installation des boyaux d'échappement n'est pas requise pour le fonctionnement en mode de ventilation seulement.

Le réservoir d'eau externe n'est pas requis pour le fonctionnement en mode de ventilation seulement.

- 1.Appuyer sur la touche **I/O** (en marche / arrêté) pour activer l'unité **Fig H**.
- 2.Appuyer sur la touche **MODE** jusqu'à l'affichage du symbole « Ventilateur » sur l'écran. Chaque dépression sur la touche **MODE** avancera l'affichage à un réglage de mode différent (**Frais – Sec – Ventilateur**) **Fig H**.
- 3.Appuyer sur la touche **VENTILATEUR** pour choisir la **VITESSE DE VENTILATEUR** désirée **Fig I**. Chaque dépression sur la touche **VENTILATEUR** avancera l'affichage à un réglage de vitesse différente (**Basse – Moyenne – Haute**).
- 4.Appuyer sur la touche **OSCILLATION** pour activer la fonction d'oscillation automatique de l'air (le symbole « oscillation d'air » apparaîtra sur l'affichage) **Fig J**. Pour désactiver la fonction d'oscillation d'air, appuyer sur la touche **OSCILLATION** de nouveau.
- 5.Pour régler la direction du débit d'air (haut / bas seulement), régler les **lamelles horizontales** du centre et les autres lamelles seront automatiquement réglées à la même position. **Fig. 25**.

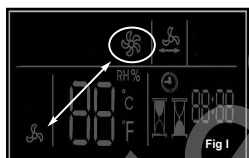
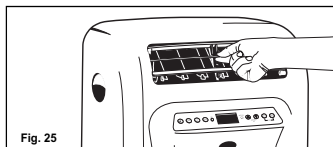

Setting TIME OF DAY (Clock) Instructions:

NOTE: This is a 24:00 hour clock system

Push and hold the **CLOCK (TIMER ON / TIMER OFF)** key pads simultaneously **Fig A**. The clock symbol appears in the display and the minute '00' digits start flashing **Fig C**. Press the **TEMP/TIMER Δ ∇** buttons **Fig B** until the correct time (in minutes) is displayed. Press either of the clock (**TIMER ON / TIMER OFF**) buttons. The hour '0' digit start flashing. Press the **TEMP/TIMER Δ ∇** buttons until the correct (hour) time is displayed. When the correct time appears in the display, press the **CLOCK (TIMER ON / TIMER OFF)** key pads simultaneously. The colons (:) between the hour and minutes start flashing indicating the time of day is now set.

Important Note: Any interruption to the electrical power supply will automatically cancel the **TIME OF DAY** clock program. In the event this should happen, you will be required to re-set the clock program.

Operating Instructions (Air Conditioning):

NOTE: Both exhaust hoses must be installed and properly vented (outdoors) during air conditioning mode.

- 1) Press the **I/O** (on/off) key pad to switch on the unit. **Fig D**.
- 2) Press the **MODE** key until the **COOL** symbol appears in the display window **Fig E**. Each depression of the **MODE** key will advance to a different mode setting (Auto-Cool-Dry-Fan). The set temperature will flash in the display window for approximately 5 seconds then automatically revert back to display actual room ambient temperature conditions. **NOTE:** The set operating temperature must be programmed within the 5 second (temperature flashing) condition. To view the "set" temperature any time, press either of the **TEMP/TIMER ADJ** buttons. The blue indicator light will come on indicating the air conditioning mode is operational (there may be a slight delay of 10-30 seconds before the cycle begins, this is normal).
- 3) Press the appropriate **Δ ∇** (**TEMP / TIMER/ADJ**) keys to select a suitable operating temperature setting **Fig B**. Temperature settings are adjustable between 16°C (61°F) to 31°C (88°F). The set temperature will flash in the display window for approximately 5 seconds then automatically revert back to display actual room ambient temperature conditions. **NOTE:** The set operating temperature must be programmed within the 5 second (temperature flashing) condition. To view the "set" temperature any time, press either of the **TEMP/TIMER ADJ** buttons. The blue indicator light will come on indicating the air conditioning mode is operational (there may be a slight delay of 10-30 seconds before the cycle begins, this is normal).

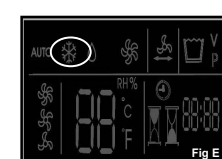
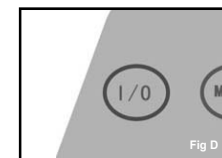
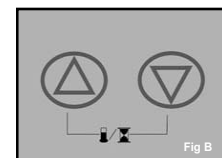
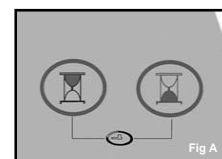

Air Conditioner Operating Instructions (cont'd)

- 4) Press the **FAN** key **Fig F (1)** to select the desired fan speed setting (**Auto-Low-Med-High**). Your selection will appear in the **display window** (each depression of the fan key will advance to a different setting).
- 5) Press the **SWING** key **Fig F (2)** to activate the automatic air swing (oscillating) feature and the swing symbol will appear in the display window. **Fig G**. To deactivate the air swing feature, press the **SWING** key again.
- 6) The horizontal louvers open and close automatically when the unit is switched on and off. To adjust "air flow" direction, (up / down only) adjust the center louver only up or down **Fig 16**.

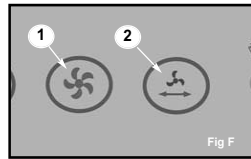

Fig F

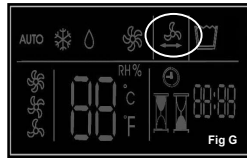

Fig G

The blue indicator light will come on indicating the air-conditioning mode is operational (there may be a slight delay of 10-30 seconds before the cycle begins, this is normal).

Cooling stops automatically when the set temperature is achieved. Cooling resumes when the room temperature rises above the set temperature level. The temperature has no effect on the fan operation. Therefore, the fan will operate continuously (after the compressor has cycled off) to maintain optimal temperature control.

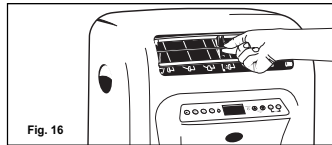

Fig. 16

CAUTION

During air conditioning and dehumidifying modes, if the compressor cycle is interrupted (unplugged, power failure, etc.) and reinstated immediately thereafter, (within 3-5 minutes) a "compressor protection circuit" is automatically self-activated. The compressor cannot operate during a "compressor protection" condition. (this is normal) It may take 3-5 minutes before the "protection circuit" self-deactivates.
DO NOT ATTEMPT TO START THE UNIT (COMPRESSOR) DURING THIS PERIOD.
 Upon reinstating power to the unit all previous settings (i.e. time, mode, fan speed, auto timed programs) are lost and will have to be re-entered.

ATTENTION

When the unit beeps and the (red) "water full" indicator light illuminates and flashes continuously, please (re)install the external water tank.

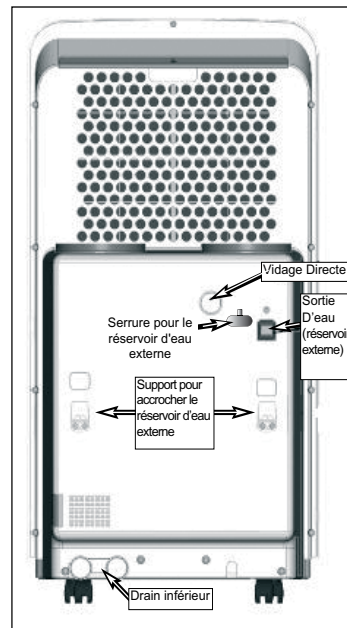

Fig.38

MISE EN GARDE

En modes de climatisation et de déshumidification, si le cycle du compresseur est interrompu (par le débranchement de l'unité ou par une panne de courant, etc.) et immédiatement rétabli par la suite, (en dedans de 3 à 5 minutes) un circuit de protection du compresseur est automatiquement activé. Le compresseur ne fonctionnera pas en mode de protection. Ceci est normal et un délai de 3 à 5 minutes pourrait se produire avant que le circuit de protection du compresseur ne soit automatiquement désactivé.
NE PAS TENTER DE FAIRE DÉMARRER LE COMPRESSEUR DURANT CETTE PÉRIODE.
 Avec la remise en service de l'unité (en tournant le commutateur I/O), toutes les informations de programme (c. à-d., heure, mode, vitesse du ventilateur, programmes temporisés) devront être programmées de nouveau.

IMPORTANT

Si vous prévoyez ne pas utiliser l'appareil sur une longue période, placez un plateau d'égouttement sous le drain inférieur et enlevez les bouchons (pas en même temps) pour libérer manuellement l'eau dans le secteur de la réservoir interne.

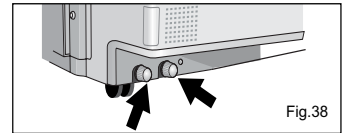

DIRECTIVES D'UTILISATION DU DÉSHUMIDIFICATEUR :

REMARQUE: L'unité ne doit pas être exhalée dehors pendant l'opération de mode 'Sec' ou 'Ventilateur', il est recommandée cependant que les tuyaux restent installés (sur l'unité) pendant la déshumidification.

Le réservoir d'eau externe doivent être installés pour le fonctionnement en mode de déshumidification.

1. Appuyer sur la touche I/O (en marche / arrêt) pour activer l'unité.
2. Appuyez sur la touche **MODE** jusqu'à l'affichage du symbole "Sec" (déshumidification) à l'écran. Chaque dépression sur la touche **MODE** avancera l'affichage à un réglage de mode différent (**Auto - Frais - Sec - Ventilateur**).

3. Appuyer sur les touches $\Delta \nabla$ (**RÉGLAGE DE TEMPÉRATURE / DE MINUTERIE**) pour choisir un réglage d'humidité relative entre 35% et 90% (réglable en incréments de 5%).

Pour le fonctionnement continu en mode de déshumidification, appuyer sur les touches (**RÉGLAGE DE TEMPÉRATURE / DE MINUTERIE**) jusqu'à ce que le symbole « - - » soit affiché à l'écran. **REMARQUE: Le cycle du compresseur ne sera pas interrompu durant le fonctionnement en mode continu.**

Le niveau d'humidité relative réglée clignotera dans la fenêtre d'affichage pendant environ 5 secondes et reviendra alors automatiquement à l'affichage de l'humidité relative ambiante de la pièce.

REMARQUE: Le niveau d'humidité relative réglée doit être programmé en dedans du délai de 5 secondes (quand l'humidité relative clignote sur l'affichage). Pour visualiser l'humidité relative réglée en tout temps, appuyer sur l'un ou l'autre des boutons **RÉGLAGE DE TEMPÉRATURE / DE MINUTERIE**.

REMARQUE: Aucun réglage de la vitesse du ventilateur n'est applicable en mode de déshumidification. (La « basse » vitesse du ventilateur est pré-réglée à l'usine.)

L'afficheur de couleur **bleu (EN MARCHE)** s'allumera pour indiquer que le mode de déshumidification est opérationnel. (Un délai de 10 à 30 secondes est possible avant le début du cycle. Ceci est normal.)

IMPORTANT: Le réglage d'humidité relative choisie devrait toujours être quelques degrés plus bas que l'humidité relative ambiante de la pièce pour assurer un fonctionnement normal de la déshumidification. **REMARQUE:** Il n'est pas recommandé d'utiliser le déshumidificateur à des températures de moins de 15.5° C (60° F). Ceci pourrait occasionner la formation de la glace sur les serpentins de l'évaporateur et minimiser le rendement.

4. En mode "Sec", quand le réservoir externe est plein, un signal d'alarme (**bip**) se fera entendre pendant 20 secondes et l'afficheur du plein d'eau s'allumera et le icône du plein d'eau clignote dans l'affichage électronique. À ce moment, la déshumidification cessera immédiatement. Cependant, le moteur du ventilateur continuera de fonctionner et ceci est normal. Retirer soigneusement le réservoir et vider l'eau. Replacer le réservoir à la position initiales et le procédé de déshumidification résumera automatiquement. Un délai de 3 à 5 minutes pourrait se produire avant que le compresseur soit de nouveau en service. Ceci est normal.

5. Cette unité est aussi équipée pour une option de vidange continue (pour les applications dans les sous-sols ayant un tuyau de drainage au plancher). Le boyau de vidange requis est inclus avec cette unité. Les spécifications du boyau sont celles d'un boyau d'arrosage standard. Pour l'option de vidange continue, retirer (dévisser) le bouchon de vidange à l'arrière du cabinet, situé directement au-dessus du réservoir externe. Installer une longueur appropriée de boyau de vidange sur le raccord de vidange directe. (Ne pas serrer excessivement.) Positionner l'autre extrémité du boyau aussi près que possible du tuyau de drainage du plancher. Vérifier pour toute fuite d'eau de la connexion.

REMARQUE: Le fonctionnement de vidange directe est prévu pour les applications de tuyau de drainage au plancher seulement. Le fonctionnement de drainage direct ne devrait pas être utilisé en applications de tuyauterie surélevée ou d'évier.

DRY (Dehumidifier) Operating Instructions

NOTE: During dehumidifier mode, the exhaust hoses do not have to be vented outdoors but should remain attached to the unit. The external water tank must be installed during dehumidifier mode.

- 1) Press the I/O (on/off) key pad to switch on the unit.
- 2) Press the **MODE** key until the **DRY**  symbol (Dehumidifying) appears in the display window. Each depression of the **MODE** key will advance to a different mode setting (**Auto-Cool-Dry-Fan**).
- 3) Press the appropriate $\Delta \nabla$ (**TEMP / TIMER ADJ**) key to select a (relative humidity) operating setting between 35% ~ 90% RH (adjustable in increments of 5%)

For continuous (non-stop) dehumidifier operation

press the $\Delta \nabla$ (TEMP / TIMER ADJ) key pad until the symbol "- - " appears in the display window.

NOTE: The compressor will not cycle off during "continuous" mode.

The set relative humidity level will flash in the display window for approximately 5 seconds then automatically revert back to display actual room ambient relative humidity conditions. **NOTE:** The set operating RH level must be programmed within the 5 second (flashing) condition. To view the "set" relative humidity program any time, press either of the **TEMP/TIMER ADJ** buttons.

NOTE: There is no fan speed adjustment during dehumidifying mode. (the fan speed is factory set for "low")

The **blue (RUN)** indicator light illuminates indicating dehumidifying mode is operational (there may be a slight delay of 10-30 seconds before the cycle begins, this is normal).

IMPORTANT: The relative humidity setting selected should always be set a few degrees lower than the room ambient relative humidity conditions, to ensure normal dehumidifying operation. **NOTE: it is not recommended to operate your Dehumidifier, below temperatures of 15.5°C (60°F)**, this could result in icing-up conditions of the evaporator coils, and minimize efficiency.

4) During 'Dry' mode when the external tank is full, the unit will alarm (**beep**) for 20 seconds and the water full red **indicator light** will illuminate and the water full **icon** in the control panel will begin to flash continuously. At this time dehumidification will stop immediately. However, the fan motor will continue to operate (this is normal). Carefully remove the water tank from the cabinet, dispose of the water. Replace the water tank back to its original position and the Dehumidifying process will automatically resume. It may take 3-5 minutes for the compressor to re-start. This is normal.

5) This unit also has provisions for a continuous "drain" option (for basement applications having a floor drain). *The required drain hose is included with this unit.* Drain Hose Specifications: Standard garden hose. For continuous direct drain operation. Remove (unscrew) the drain cap at the back of the cabinet located directly above the external tank. Attach suitable length (of drain hose) to the direct drain fitting. (do not over tighten) Position the open end of the drain hose as close as possible to the floor drain. Check the hose connection for leaks.

NOTE: Direct drain operation is intended for floor drain applications only. Direct drain operation should not be used in stem pipe and/or sink applications.

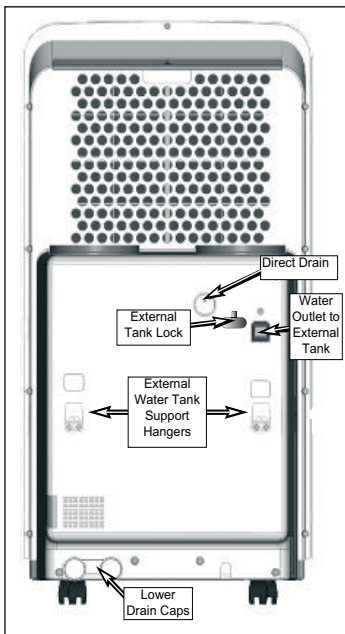

CAUTION

During air conditioning and dehumidifying modes, if the compressor cycle is interrupted (unplugged, power failure, etc.) and reinstated immediately thereafter, (within 3-5 minutes) a "compressor protection circuit" is automatically self-activated. The compressor cannot operate during "compressor protection" mode. (this is normal) It may take 3-5 minutes before the "protection circuit" self-deactivates.

DO NOT ATTEMPT TO START THE UNIT (COMPRESSOR) DURING THIS PERIOD.

Upon re-starting the unit (turn switch on) all program information (i.e. time, mode, fan speed, auto timed programs) will have to be re-programmed.

IMPORTANT

If the unit will not be in use for a long period of time or is to be stored. Place a trip tray beneath the bottom drains (See Fig. 38) and remove the caps (one at a time) to manually release the water from the internal reservoir.

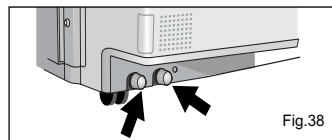

Directives d'utilisation du climatiseur (suite) :

- Appuyer sur la touche **VENTILATEUR Fig F (1)** pour choisir le réglage de la vitesse désirée du ventilateur (**Auto – Basse – Moyenne – Haute**). Votre sélection apparaîtra sur l'affichage (chaque dépression de la touche du ventilateur avancera l'affichage au prochain réglage).
- Appuyer sur la touche **OSCILLATION Fig F (2)** pour activer la fonction d'oscillation de l'air, le symbole d'oscillation apparaîtra sur l'affichage **Fig G**. Pour désactiver la fonction d'oscillation d'air, appuyer sur la touche **OSCILLATION** de nouveau.
- Les lamelles horizontales de la grille s'ouvrent et se ferment automatiquement quand l'unité est mise en service et hors de service. Pour régler la direction du débit d'air (haut / bas seulement), régler les lamelles du centre vers le haut ou le bas seulement. Fig 16.

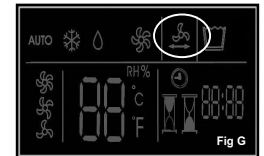
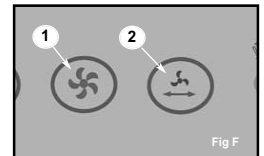

L'afficheur de couleur bleue s'allumera pour indiquer que le mode de climatisation est opérationnel. (Un délai de 10 à 30 secondes est possible avant le début du cycle. Ceci est normal.)

La climatisation cesse automatiquement quand la température réglée est atteinte. La climatisation résume quand la température de la pièce s'élève au-dessus de la température réglée. La température n'a aucun effet sur le fonctionnement du ventilateur. Le ventilateur fonctionnera donc continuellement (après la fin du cycle du compresseur) pour maintenir le contrôle maximal de la température.

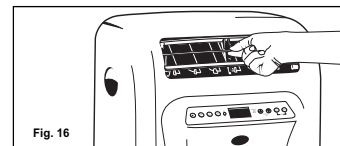

MISE EN GARDE

En modes de climatisation et de déshumidification, si le cycle du compresseur est interrompu (par le débranchement de l'unité ou par une panne de courant, etc.) et immédiatement rétabli par la suite, (en dedans de 3 à 5 minutes) un circuit de protection du compresseur est automatiquement activé. Le compresseur ne fonctionnera pas en mode de protection. Ceci est normal et un délai de 3 à 5 minutes pourrait se produire avant que le circuit de protection du compresseur ne soit automatiquement désactivé.

NE PAS TENTER DE FAIRE DÉMARRER LE COMPRESSEUR DURANT CETTE PÉRIODE.

Avec la remise en service de l'unité (en tournant le commutateur I/O), toutes les informations de programme (c. à-d., heure, mode, vitesse du ventilateur, programmes temporisés) devront être programmées de nouveau.

ATTENTION

Si un signal sonore (bip pendant 20 secondes) et l'afficheur rouge du « plein d'eau » s'illuminera continuellement, remplace le réservoir d'eau externe.

Instructions de réglage de l'HEURE DU JOUR (Horloge) :

REMARQUE : Celui-ci est un système d'horloge de 24 heures.

Pousser et tenir les touches HORLOGE (MINUTERIE EN MARCHE et MINUTERIE À L'ARRÊT) simultanément **Fig A**. Le symbole de l'horloge apparaît sur l'affichage et les chiffres « 00 » des minutes clignotent **Fig C**. Appuyer sur les boutons TEMPÉRATURE / MINUTERIE Δ ∇ **Fig B**, jusqu'au moment où les minutes correctes sont affichées. Appuyer sur l'un ou l'autre des boutons de l'horloge (MINUTERIE EN MARCHE ou MINUTERIE À L'ARRÊT), le chiffre de l'heure « 0 » clignotera. Appuyer sur les boutons TEMPÉRATURE / MINUTERIE Δ ∇ jusqu'au moment où l'heure correcte est affichée. Quand l'heure exacte apparaît sur l'affichage, appuyer sur les touches HORLOGE (MINUTERIE EN MARCHE et MINUTERIE À L'ARRÊT) simultanément. Les deux points (:) entre l'heure et les minutes clignoteront pour indiquer que l'heure du jour est maintenant réglée.

Remarque importante : Toute interruption de l'alimentation de courant à l'unité annulera automatiquement le programme de L'HEURE DU JOUR de l'horloge. Dans cette éventualité, vous devrez régler l'heure de nouveau.

Directives d'utilisation du climatiseur :

REMARQUE : Les deux boyaux d'échappement doivent être installés pour le fonctionnement en mode de climatisation.

1. Appuyer sur la touche I/O (en marche / arrêt) pour activer l'unité **Fig D**.
2. Appuyer sur la touche MODE jusqu'à l'affichage du symbole « Frais » sur l'écran **Fig E**. Chaque dépression sur la touche MODE avancera l'affichage à un réglage de mode différent (Auto – Frais – Sec – Ventilateur).
3. Appuyer sur les touches Δ ∇ (RÉGLAGE DE TEMPÉRATURE / DE MINUTERIE) **Fig B**, pour choisir un réglage de température appropriée. Les réglages de température sont réglables entre 16° C (61° F) à 31° C (88° F). La température réglée clignotera dans la fenêtre d'affichage pendant environ 5 secondes et reviendra alors automatiquement à l'affichage de la température ambiante de la pièce. **REMARQUE :** La température de fonctionnement réglée doit être programmée en dedans du délai de 5 secondes (quand la température clignote sur l'affichage). Pour visualiser la température réglée en tout temps, appuyer sur l'un ou l'autre des boutons RÉGLAGE DE TEMPÉRATURE / DE MINUTERIE. L'afficheur de couleur bleue s'illuminera pour indiquer que le mode de climatisation est opérationnel. (Un délai de 10 à 30 secondes est possible avant le début du cycle. Ceci est normal.)

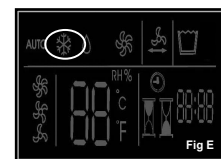
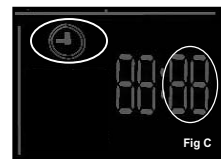
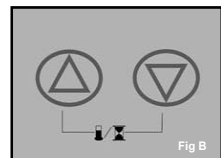
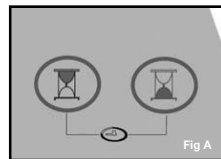

Fan Operating Instructions

NOTE: The exhaust hoses are not required during FAN only mode operation.

The external water tank is not required during FAN only mode operation.

- 1) Press the I/O (on/off) key pad to switch on the unit. **Fig H**
- 2) Press the MODE key until the FAN symbol appears in the display window. Each depression of the MODE key will advance to a different mode setting (Cool-Dry-Fan). **Fig H**
- 3) Press the FAN key to select the desired FAN SPEED setting. Your selection will appear in the display window **Fig I**. Each depression of the fan key will advance to a different fan speed (Low-Med-High).
- 4) Press the SWING key to activate the automatic air swing (oscillating) feature (the air swing symbol will appear in the display window) **Fig J**. To deactivate the air swing feature, press the SWING key again.
- 5) To adjust "air flow" direction, (up / down only) adjust the center Horizontal Louver Blade and the remaining louvers will automatically adjust to the same position. **Fig. 25**

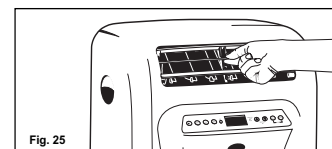
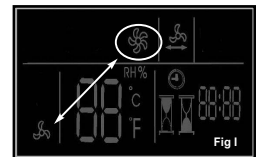

Auto-Timer Instructions

The AUTO-TIMER feature offers a unique selection of multiple choice, fully automatic on/off (start/stop) programs between 0 - 23 hrs, 59 min. under any one mode of your Portable 3 Season Home Comfort unit. The programs are as follows:

- Auto -Off:** Pre-select a time that will turn off the unit (automatically) at a specified time (between 0 - 23 hrs, 59 min.). This function must be performed daily, as the program is automatically canceled/erased after the program has ended.
- Auto-On:** Pre-select a time that will turn on the unit (automatically) at a specified time (between 0 - 23 hrs, 59 min.). This function must be performed daily, as the program is automatically canceled/erased after the program has ended.
- Auto-On & Auto-Off:** Pre-select a time that will turn the unit ON / OFF (automatically) at specified times (between 0 - 23 hrs, 59 min.). Unlike programs a) and b) above, this program contains a built-in memory that automatically stores into memory the selected times and will repeat daily, (same specified times) until the program is overridden and/or canceled. However, any interruption in electrical power will automatically cancel/erase all **auto timed** programs. In the event this should happen, you will be required to re-program your settings.

Setting the AUTO-ON TIMER

Before setting the AUTO-ON timer, the **TIME OF DAY CLOCK** must be set/operational. You must select all appropriate settings (i.e. MODE, FAN SPEED, TEMP, HUMIDITY, SWING etc.) required to operate under the **AUTO TIMED** program before initiating the AUTO-ON program.

- Select the appropriate **MODE** under which you want the unit to operate (**Auto-Cool-Dry-Fan**).
- Select the appropriate **FAN SPEED** setting, under which you want the unit to operate. (**Auto, Hi, Med, Low**) (excluding Dehumidifying, as this mode has "1" fan speed setting only).
- Select **SWING (oscillation)** by pressing the **SWING** key pad (the 'swing' symbol will appear in the display window).

14

Fonctions du bloc de touches



I/O INTERRUPTEUR: En marche / Arrêt.

MODE : Vous permet de voir and choisissez le mode d'opération désiré.

VENTILATEUR : Choisissez trois vitesses de ventilateur différentes; Basse, Moyenne et Haut, pendant les mode 'frais' et 'Ventilateur'. Note : Pendant le mode 'sec' il y a seulement une vitesse de ventilateur utilisée (basse).

OSCILLATION : Permet l'oscillation automatique de la grille à lamelles verticales d'un côté à l'autre.

RÉGLAGE DE TEMPÉRATURE / DE MINUTERIE :

▲ : Utilisée pour régler l'heure du jour de l'horloge et minuterie de mise en marche en augmentant (en incréments de 1 min. / 1 h). Utilisée pour régler la température en augmentant (en incréments de 1° C / 1° F).

▽ : Utilisée pour régler l'heure du jour de l'horloge et minuterie de mise en marche en réduisant (en incréments de 1 min. / 1 h). Utilisée pour régler la température en réduisant (en incréments de 1° C / 1° F).

REMARQUE : Cet appareil ménager offre une caractéristique qui vous permettra l'option de régler les températures soit en degrés Celsius, soit Fahrenheit.

Pour changer l'affichage de la température sur l'unité principale, appuyer sur les deux touches (Réglage de température / de minuterie) simultanément pour alterner entre l'échelle C et F.

MINUTERIE EN MARCHÉ : Utilisée pour activer l'heure de mise **EN MARCHÉ AUTOMATIQUE**

MINUTERIE À L'ARRÊT : Utilisée pour activer l'heure de mise à **L'ARRÊT AUTOMATIQUE**.

HORLOGE : Vous permet d'amorcer et/ou de changer le réglage de **L'HEURE DU JOUR**. Pour activer le mode d'horloge, les deux boutons de **MINUTERIE EN MARCHÉ** et **MINUTERIE À L'ARRÊT** doivent être enfoncés simultanément.

Afficheurs et Icônes



EN MARCHÉ : Illumine pour indiquer que le mode de fonctionnement choisi est opérationnel.

PLEIN D'EAU : Un signal d'alerte (bip) se fera entendre pendant 20 secondes et l'afficheur du plein d'eau s'illuminera. Illumine pour indiquer que le réservoir d'eau interne est plein et le réservoir externe devra être installé. Référez "Caractéristique de Sécurité Interne" à la page 5 pour les détails additionnels.

ICÔNES

Mode

Frais (Climatiseur)

Sec (Déshumid.)

Ventilateur Seulement

Icônes - Ventilateur

Haute

Moyenne

Basse

Oscillation

AUTRE

Réservoir Externe : S'illumine (ne clignote pas) quand le réservoir externe est installé. **L'icône commence à clignoter** en même temps que le afficheur de Plein D'Eau (voir ci-dessus) pour indiquer le réservoir externe est pleine et devra être vidée.

Icônes - Horloge/Minuterie

Horloge : Illumine quand l'heure de jour est modifié.

Minuterie en Marche : Illumine quand le temps pour en marche-automatique est défini.

Minuterie à L'Arrêt : Illumine quand le temps pour arrêt-automatique est défini.

29F

Installation du kit de fenêtre et/ou de porte patio (Mode Climatisation Seulement)

Votre kit de fenêtre a été conçu pour l'adaptation à la plupart des fenêtres verticales et/ou horizontales et portes patio standard. Les applications de porte patio sont limitées aux portes atteignant une hauteur maximale de 80 po (203 cm). Deux vis de blocage sont fournies pour joindre ensemble chaque section coulissante. Fig. 5a.

Assemblage de l'imperméable

- 1) Pliez les deux côtés de l'imperméable à 90° afin que les brides fassent face à l'extérieur. Fig. 1
- 2) Faites glisser les brides sous les rebords de la glissière jusqu'à ce qu'elles soient alignées à l'entrée de la ventilation (voir fig. 2). Une fois les ouvertures d'assemblage de la glissière et l'imperméable alignés, fixez l'imperméable à la glissière à l'aide des quatre vis fournies.

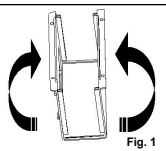

L'imperméable doit être installé au-dessus de l'entrée d'air

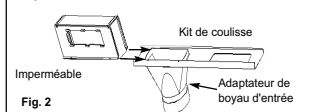

IMPORTANT:

- Pour les jeux de fenêtre horizontale, consultez la figure 3a pour déterminer la bonne position de l'imperméable.
- Pour les jeux de fenêtre verticale (incluant les portes patio), consultez la figure 4a pour déterminer la bonne position de l'imperméable.

1. Choisir un endroit approprié en vous assurant d'avoir accès à une prise de courant.

2. Installer les deux boyaux flexibles sur la partie arrière de l'unité. Les deux boyaux sont identiques et peuvent être installés dans l'une ou l'autre des ouvertures. Insérez le col du boyau avec le adaptateur avec les 2 languettes de blocage dans les 2 orifices sur la partie supérieure de chaque ouverture et le pivoter pour le bloquer en position.

3. Installer le kit de coulisser réglables de fenêtre et/ou de porte patio tel que requis. Voir Fig. 3, 4, 5.

4. Installer les adaptateurs de boyaux d'échappement dans les ouvertures de la section coulissante, en vous assurant que la section coulissante est solidement fixée.

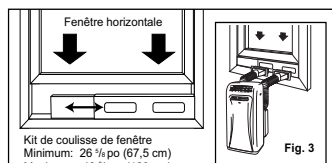

Kit de coulisse de fenêtre
Minimum: 26 3/8 po (67,5 cm)
Maximum: 48 7/8 po (123 cm)

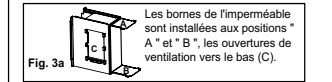
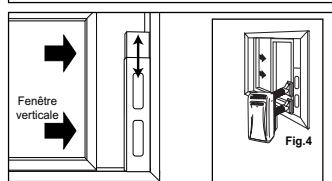

Fig. 3a



Kit de coulisse de fenêtre
Minimum: 26 3/8 po (67,5 cm)
Maximum: 48 7/8 po (123 cm)

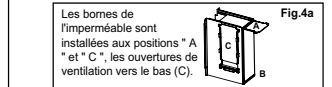
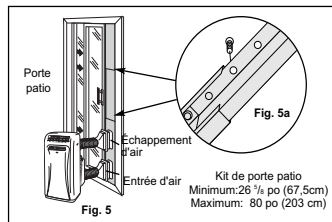

Fig. 4a

S'il vous plaît prendre note : Dans une application verticale, le boyau d'échappement doit être installé au-dessus du boyau d'admission d'air dans la section coulissante de la fenêtre. Ceci évitera le retour de la chaleur de l'échappement à l'admission et dans l'unité. **Important :** Assurez-vous l'adaptateur d'échappement marqué "entrée" est installé sur le boyau qui est attaché à l'entrée d'air sur le dos de l'unité.



Kit de porte patio
Minimum: 26 3/8 po (67,5cm)
Maximum: 80 po (203 cm)

Brancher l'unité dans une prise de courant de 115 volts / 60 Hz avec mise à la terre.

Setting the AUTO-ON TIMER (cont'd)

- 4) All of the settings are now registered.
- 5) To set the **AUTO-ON** timer, the unit must be turned "off" (non-operational).
- 6) Press the **TIMER-ON** key pad (Fig K) to initiate the **AUTO-ON** time sequence. The "TIMER-ON" icon (Fig L) will appear in the display window and the minute digits start to flash. Press either Δ or ∇ TEMP/TIME keys (Fig M) to select the **AUTO-ON** "minutes". Press the **TIMER-ON** key pad again and the "hour" digits start to flash. Press the Δ or ∇ TEMP/TIME ADJ key pad to select the **AUTO-ON** "hour" start time. Press the **TIMER-ON** key pad again and the display will stipulate, **CLOCK / ON /** and the set **AUTO-ON** time. Press the clock buttons (**TIME-ON / TIMER-OFF**) simultaneously to revert back to the current time of day clock setting. The unit will start automatically at the specified **AUTO-ON** set time. To cancel or override the **AUTO-ON** program, simply turn on the unit anytime prior to the **AUTO-ON** time is scheduled to operate. You can verify the **AUTO-ON** time selected anytime (prior to the program starting) by pressing the **TIMER-ON** key pad. The time you selected will appear in the display.

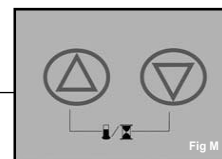
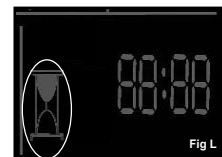
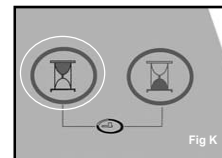

Setting the AUTO-OFF TIMER

Before setting the **AUTO-OFF** timer, the **time of day clock** must be set/operational.

- 1) To set the **AUTO-OFF** timer, the unit must be (operational) turned on. (I/O switch)
- 2) Press the **TIMER-OFF** key pad (Fig N) to initiate the **AUTO-OFF** time sequence. **TIMER-OFF** will appear in the display window (Fig O) and the "minute" digits start to flash. Press the Δ or ∇ key pad to select the **AUTO-OFF** "minute" time. Press the **TIMER-OFF** key pad again and the "hour" digits start to flash. Press the Δ or ∇ TEMP/TIME ADJ key pad (Fig M) to select the **AUTO-OFF** "hour" stop time. Press the **TIMER-OFF** key pad again to the set **AUTO-OFF** time. Press the clock buttons (**TIME-ON / TIMER-OFF**) simultaneously to revert back to the current time of day clock setting. The unit will stop automatically at the specified **AUTO-OFF** time. To cancel or override the **AUTO-OFF** program, simply turn off the unit anytime prior to the **AUTO-OFF** time is scheduled to operate. You can verify the **AUTO-OFF** time selected anytime (prior to program ending) by pressing the **TIMER-OFF** key pad. The time you selected will appear in the display.

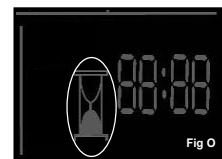
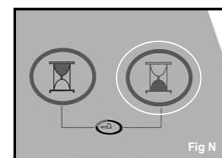

Setting the AUTO-ON & AUTO-OFF timer during the same program.

Before setting the **AUTO-ON & AUTO-OFF Timer**, the **time of day clock** must be set/operational. You must select all appropriate settings (i.e. **MODE**, **FAN SPEED**, **TEMP**, **HUMIDITY**, **SWING** etc.) required to operate under the **AUTO TIMED** program before initiating the program.

- 1) Select the appropriate **MODE** under which you want the unit to operate (**Auto-Cool-Dry-Fan**).
- 2) Select the appropriate **FAN SPEED** setting, under which you want the unit to operate. (**Auto, Hi, Med, Low**) (excluding **Dehumidifying**, as this mode has "1" fan speed setting only).
- 3) Select **SWING (oscillation)** by pressing the **SWING** key pad and the "air swing" symbol will appear in the display window.
- 4) Press the **TIMER-ON** key pad (**Fig P**) to initiate the **AUTO-ON** time sequence. **TIMER-ON** will appear in the display window (**Fig Q**) and the "minute" digits start to flash. Press either **TEMP/TIME** keys (**Fig R**) to select the **AUTO-ON** "minutes". Press the **TIMER-ON** key pad again and the "hour" digits start to flash. Press the **Δ** or **∇** **TEMP/TIME ADJ** key pad to select the **AUTO-ON** "hour" start time. Press the **TIMER-ON** key pad again to set the **AUTO-ON** time.
- 5) Press the **TIMER-OFF** key pad (**Fig S**) to initiate the **AUTO-OFF** time sequence. **TIMER-OFF** will appear in the display window (**Fig T**) and the "minute" digits start to flash. Press the **Δ** or **∇** **TEMP/TIME ADJ** key (**Fig R**) pad to select the **AUTO-OFF** "minute" time. Press the **TIMER-OFF** key pad again and the "hour" digits start to flash.

Press the **Δ** or **∇** **TEMP/TIME ADJ** key pad to select the **AUTO-OFF** "hour" stop time. Press the **TIMER-OFF** key pad again to set the **AUTO-OFF** time and the current time of day will appear in the display window. The unit will now "start" and "stop" automatically at the specified **AUTO-ON / AUTO-OFF** times.

You can verify the selected **AUTO-ON / AUTO-OFF** times by pressing the **TIMER-ON / TIMER-OFF** key pad. The time you selected will appear in the display.

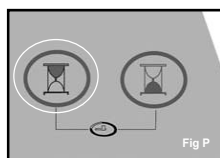

Fig P

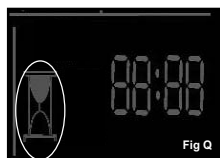

Fig Q

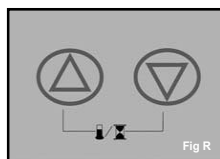

Fig R

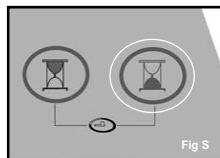

Fig S

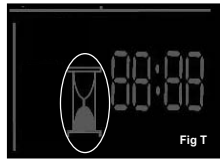

Fig T

Fonctionnement de climatisation :

En mode de climatisation, l'eau condensée s'accumule dans un plateau d'égouttement du pré-refroidisseur situé sous le serpentin de l'évaporateur (de refroidissement). Quand le niveau d'eau atteint un niveau prédéterminé, le débit d'eau est dirigé dans un petit réservoir (puits) situé au fond de l'unité. Quand le niveau d'eau dans le puits commence à remplir, une pompe à eau est automatiquement activée pour pomper l'eau jusqu'au serpentin du condenseur et subséquemment cascadée sur les ailettes du condenseur.

Cette cascade d'eau est très efficace pour :

1. Conserver le serpentin du condenseur refroidi durant le fonctionnement;
2. Fournir le rendement maximal de climatisation.

Alors que l'eau est cascadée sur les ailettes réchauffées du condenseur, elle s'évapore. Ce procédé minimise l'accumulation de l'eau dans les deux réservoirs ce qui résulte en des temps de fonctionnement plus longs et la vidange moins fréquente des réservoirs d'eau. Ce procédé est continu en mode de climatisation seulement.

REMARQUE : Si le réservoir d'eau externe n'est pas installé - En conditions de haute humidité, si le débit d'eau soumise à la condensation excède le débit d'eau évaporée, le niveau d'eau continuera à monter jusqu'à ce qu'il déclenche un mécanisme de flottaison à commutateur (soupape de sécurité), et place l'unité automatiquement hors de service. Si ceci se produit,

- l'afficheur rouge du plein d'eau sur le panneau de commande s'illuminera
- et un signal d'alert(bip) se fera entendre.

L'installation du réservoir d'eau externe pendant cet état activera une pompe secondaire qui évacuera l'eau le réservoir interne dans le réservoir d'eau externe, ceci permettra le niveau d'eau dans le réservoir interne de retourner à normale et permet à l'unité de reprendre l'opération. Quand le niveau d'eau à l'intérieur du réservoir externe atteint un plein niveau;

- l'afficheur rouge du plein d'eau sur le panneau de commande s'illuminera
- l'icône de seau s'illuminera dans la
- et un signal d'alert(bip) se fera entendre.

L'unité arrêtera l'opération automatiquement et le réservoir externe doivent alors être vidés. Le moteur du ventilateur continuera de fonctionner sous cette condition. Ceci est normal.

Caractéristique de réservoir d'eau externe :

Cette unité est équipée d'un réservoir d'eau externe secondaire qui repose sur un plateau et qui est aisément raccordé sur le côté arrière de l'unité à l'aide de deux supports (voir pg. 33). Alignez les deux appuis sur le réservoir d'eau externe avec les supports du dos de l'unité et abaissez fermement. Nous recommandons que le réservoir d'eau externe soit connecté à l'unité principale en tout temps durant le fonctionnement en modes de climatisation et de déshumidification.

Le fonctionnement de l'unité est possible en utilisant le réservoir d'eau interne seulement. Cependant, le fonctionnement étou le cycle de fonctionnement pourraient être réduits sous des conditions de haute humidité parce que l'excès d'eau condensée s'accumule dans le réservoir interne seulement. Alternativement, quand le réservoir d'eau externe est installé, l'eau est pompée dans le réservoir externe et une fois que pleine, l'eau est pompée dans le réservoir externe, ceci a comme conséquence résulte en des temps de fonctionnement plus longs.

Directives pour le réservoir d'eau externe:

- Alignez les trous dans le plateau de support de réservoir d'eau (A) puis abaissez sur les vis (B) situées à la section (inférieure) arrière de l'unité. Voir Fig. 35

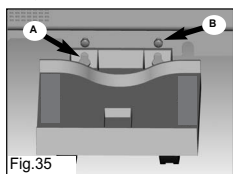

- Placer le réservoir d'eau externe et assurez-vous que l'admission sur le réservoir d'eau est alignée avec la sortie de l'eau à l'arrière du cabinet. Voir la fig. 36.

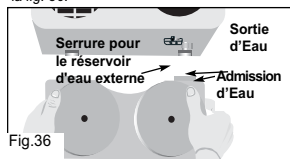

- Pour faire la connexion, abaissez le réservoir d'eau sur les supports sur le dos du cabinet et du plateau de support de réservoir d'eau.

IMPORTANT: Assurez-vous que les supports sur le réservoir d'eau externe sont égal avec le dos de l'unité (fig 37) , fixent alors le réservoir en place avec le verrouillage (fig. 37) situé au-dessus de la sortie de l'eau. Svp note : Quand le réservoir est installé, la symboles sur le verrouillage (serrure et déverrouiller) sera cachée - tirez le levier sure le verrouillage vers le droit pour fermer le réservoir en position, et poussez le levier vers le gauche pour enlever le réservoir .

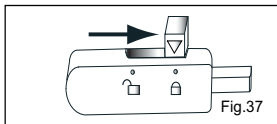

- Installer les deux couvercles sur le réservoir d'eau.
- Pour dégager (déconnecter) le réservoir d'eau externe, saisissez les poignées encastrées de chaque côté du réservoir et retirez.

⚠ MISE EN GARDE ⚠

Toujours vider le réservoir avant de tenter de déplacer ou de relocaliser l'unité dans un autre endroit. Afin d'éviter le débordement en vidant le réservoir d'eau externe, enlevez la couverture "A" (dentifié dans fig. 36) et inclinez soigneusement la partie découverte du réservoir externe vers l'évier.

Caractéristique de sécurité interne

Cette unité est équipée avec mécanisme de sûreté qui prévient la condensasion de l'eau dans l'éventualité le réservoir d'eau interne est plein et le réservoir externe n'est pas installé. Dans ce cas, l'unité émettra un (BIP) pendant 20 secondes, et l'afficheur pour PLEIN D'EAU (rouge) commence à clignoter. Cette condition demeurera jusqu'au moment le réservoir d'eau externe est installer à l'unité, lorsque la pompe secondaire activeront et l'eau dans le réservoir interneu commence a vidé. Ceci permettra l'opération normale de reprendre.

IMPORTANT: Si l'indicateur de plein d'eau sur le panneau de commande s'allume (pas clignote), assurez le réservoir d'eau externe est installé (et videz), puis arrê l'appareil avec le interrupteur I/O et puis débrancher le cordon d'alimentation. Après que plusieurs secondes rebranche le cordon de alimentation, et choisi le mode de climatiseur et remis l'unité en marche avec le interrupteur I/O ceci pompera n'importe quel exès d'eau qui est dedans le réservoir d'eau interneur au réservoir externe permettant au fonctionnement normal de continuer.

Remote Control Features

The hand held remote unit allows you to control all operational aspects of your Portable 3 Season Home Comfort Appliance from the convenience of your favorite armchair. Here are some things you should know about operating the unit with the hand held remote.

Control Buttons

I/O: Power switch (On/Off).

Mode: Selects the operating mode (Auto/Cool/Dry-Dehumidifier/Fan).

Note "Auto" mode is a pre-set factory mode inclusive of a set operating temperature of 24C (75F). Under AUTO mode the unit will alternate between appropriate modes, COOL, DRY, FAN, to maintain internal environment conditions at the pre-set 24C (75F) temperature conditions.

Fan: Selects fan speed settings (Auto-LOW-MED-HIGH). NOTE: The "Auto" fan speed setting is equivalent to "Medium" fan speed.

+ Δ Used to adjust (increase) temperature settings. (1° increments) on the Celsius or Fahrenheit scale.

- ▽ Used to adjust (decrease) temperature settings. (1° increments) on the Celsius or Fahrenheit scale.

SWING: Used to activate the vertical louver (oscillation) auto swing from side to side.

SLEEP: Used to activate the SLEEP program.

T-ON: Used to activate the TIMER-ON program.

T-OFF: Used to activate the TIMER-OFF program.

H HOUR: Used to program the HOUR time.

M MIN: Used to program the MINUTE time.

R RESET: Used to reset all remote control programs.

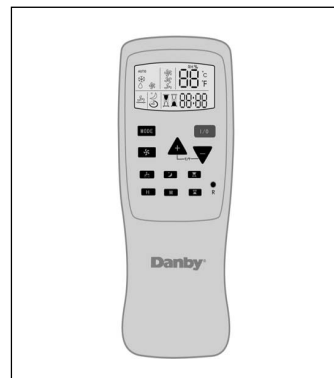

To operate the hand held remote control will require two "AAA" Alkaline batteries (included) .

Batteries should be replaced when:

- No signal (beep) is heard when attempting to program the main unit.
- The main unit does not respond to a command issued by the remote control.

Battery replacement:

- Slide the rear cover on the remote in the direction of the arrow. Continue pulling (gently) until the cover separates completely from the unit.
- Insert (2) batteries (AAA) following the same orientation (polarity) depicted inside the battery chamber.(+/-)
- Re-install rear cover.
- If the remote control will not be used for extended periods of time (vacations etc.), batteries should be removed.

The remote operates within a range of 7 meters (23 ft.) from the receiver located inside the main unit. Any obstruction between the receiver and remote may cause signal interference, limiting the ability to program the main unit.

NOTE: The (illuminated) back-lit key pads on the main unit control panel will not illuminate when settings are made using the remote control unit. (this is normal)

Remote Control Operating Instructions

1. Sending Signal: The remote control must be aimed directly at the infra-red eye located below control panel when initiating a command. When the remote control is switched on and a button is pressed, a beep will sound (main unit) confirming a signal was sent/received. All program selections appearing in the remote control display will appear in the display of the main unit when both units are operational. If the main unit does not respond to the command issued, try the procedure again. If the main unit again fails to respond;

Check the following:

- Are the receiver and the remote unit within the required 7 meter (23 ft.) operating distance?
- Is the receiver window on the main unit partially blocked and/or obscured?
- Are the batteries correctly installed inside the remote (positive+ / negative-)?
- Check the batteries. If low, replace.

2. Setting/Adjusting Time of Day Clock (Remote Control): When the batteries are first installed, the clock display flashes "0:00". Press the M (minute) button to set the correct time in minutes. Each time the M button is pressed the time is increased in 10 minute increments. The time sets automatically (stops flashing) after 5 seconds. Press/hold the H (hour) button to select/change the correct hour time. (time flashes) Each time the H button is pressed the time will increase in 1 hour increments. The time automatically sets (stops flashing) after 5 seconds. When the main unit is switched on using the remote control, the time on the main unit will automatically adjust to the time set on the remote control.

3. Mode Setting: Press the "Mode" button to select operating mode. Each time the button is pressed will advance to a different setting i.e Auto-Cool-Dry-Fan.

MODE ICONS



4. Temperature Setting: Press the remote buttons to select the desired operating temperature. Each time a button is pressed the temperature will increase/decrease 1°C/F. The temperature selected will appear in the remote display. When the main unit is switched on using the remote control, the temperature on the main unit will automatically adjust to the temperature set on the remote control. Temperature ranges from 16°C-31°C (60.8°F ~ 88°F)

5. Fan Speed Setting: Press the "Fan" button to select the operating fan speed. Depending on the mode selection, the fan button will advance to a different fan speed (Auto-Low-Medium-High) The fan speed selected will appear in the display window.

FAN SPEED ICONS



MODE	AVAILABLE FAN SPEEDS
Cool	Low-Medium-High
Dry	Low
Fan	Low-Medium-High
AUTO	Low-Medium-High

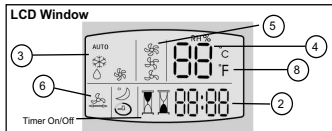

Suggestions pour l'économie de l'énergie

Votre appareil ménager ArcticAire est conçu pour l'efficacité en économie de l'énergie. Pour le rendement maximal, observez les recommandations qui suivent.

1. Choisir un réglage du thermostat qui répond à vos besoins de confort et le laisser au réglage d'hois.
2. Le filtre à air est très efficace pour éliminer les particules qui flottent dans l'air. Conserver le filtre à air propre en tout temps.
3. Utiliser des draperies, des rideaux ou des stores pour prévenir la pénétration et le réchauffement de la pièce par les rayons directs du soleil, mais ne pas permettre la restriction de la circulation d'air autour de l'unité par les draperies ou les rideaux.

Installation dans la fenêtre

Accessoires d'installation Fig. 1

Risque de choc électrique



Pour éviter la possibilité de blessures corporelles, débrancher l'alimentation de courant à l'unité avant d'entreprendre l'installation ou le service.

MISE EN GARDE

Pour éviter les difficultés durant l'installation et/ou le fonctionnement, lire ces directives attentivement.

Description	Quantité
Boyau flexible d'échappement avec col de boyeau et adaptateurs.....	2/ens. peut être prolongé de 17 1/2 po (44,5 cm) à 55 1/2 po (141 cm)
Kit de coulisse de porte patio et/ou de fenêtre	4/ens. de 28 po (67,5 cm) à 80 po (203 cm)
Imperméable (pour kit de coulisse)	1 kit voir pg #28 pour les instructions d'assemblage
Accessoires de réservoir d'eau externe Fig. 1a	
Plateau de support & roulettes pivotantes	1 pièce
Réservoir externe & (2) couvercles	1 pièce
Boyau d'écoulement (Non illustré)	1 pièce
Filtre d'Entrée d'Air (Non illustré)	1 pièce

REMARQUE SPÉCIALE : Le kit d'échappement et/ou de fenêtre doit être installé en tout temps quand l'unité fonctionne en mode de CLIMATISATION.

AVERTISSEMENT

Quand le kit de porte patio est installé, il ne sera pas possible de verrouiller la porte patio. CECI POURRAIT POSER UN RISQUE DE SÉCURITÉ ! L'installation d'un pêne à la partie inférieure du cadre de porte ou d'une barre de sécurité pivotante est suggérée. (Disponibles dans la plupart des quincailleries locales.)

4. Activer votre climatiseur avant que la température de l'air extérieur ne soit très chaude et inconfortable. Ceci préviendra une période initiale d'inconfort avant que l'unité ne puisse refroidir la pièce. L'usage de la caractéristique de MINUTERIE programmable d'arrêt et de mise en marche automatique représente un important avantage à cet effet si elle est utilisée à pleine capacité.
5. Quand les températures externes sont suffisamment froides, placer le climatiseur hors de service et utiliser le **MODE DE VENTILATEUR** à la position **HAUTE, MOYENNE ou BASSE**. Ceci fait circuler l'air à l'intérieur de la pièce pour fournir un certain confort de climatisation en utilisant moins d'électricité.

Un dégagement minimal de 11,8 po (30 cm) entre l'unité et tous autres objets ou structure est nécessaire et devrait être installé sur une surface de niveau. L'unité ne doit pas être exhalée dehors pendant l'opération de mode "Sec" ou "Ventilateur", il est recommandée cependant que les tuyaux restent installés (sur l'unité) pendant la déshumidification.

Fig. 1 Accessoires d'installation Borne de Imperméable (2)

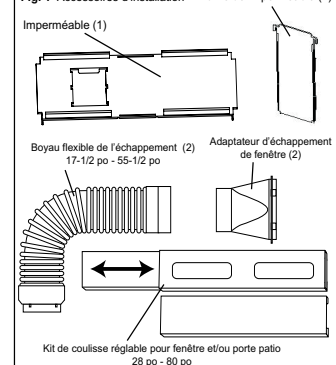
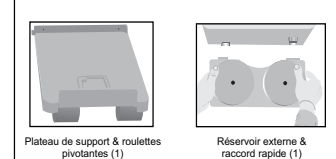



Fig. 1 a Accessoires du réservoir d'eau externe



Spécifications électriques

1. Le câblage doit être conforme aux codes local et national de l'électricité avec l'installation par un électricien qualifié. Pour toutes questions concernant les directives qui suivent, communiquer avec un électricien qualifié.
2. Vérifier l'alimentation de courant disponible et résoudre tout problème AVANT l'installation et l'usage de cette unité.
3. Cet appareil débite 9 ampères tel qu'indiqué sur la plaque d'identification en **mode de refroidissement** et il peut être utilisé avec tout réceptacle domestique de 15 ampères d'usage général, correctement câblé et mis à la terre.
4. Pour votre sécurité et votre protection, cette unité est mise à la terre par la fiche du cordon d'alimentation quand elle est branchée sur une prise de courant adaptée. Si vous n'êtes pas certain que les prises de courant de votre domicile sont correctement mises à la terre, consultez un électricien qualifié. **NE PAS UTILISER LES ADAPTEURS DE FICHE OU LES CORDES DE RALLONGE AVEC CETTE UNITÉ.** S'il est nécessaire d'en utiliser une, utiliser une corde de rallonge approuvée pour l'usage avec les climatiseurs seulement (disponible dans la plupart des quincailleries locales).
5. La plaque d'identification du fabricant est située sur le panneau arrière de l'unité et elle incorpore les informations d'électricité et autres données techniques qui sont spécifiques à cette unité.
6. Pour éviter la possibilité de blessure corporelle, toujours débrancher l'alimentation de courant à l'unité avant d'entreprendre l'installation et/ou le service.

Tableau 1	
Circuit de distribution individuel suggéré	
Ampères de plaque d'identification	Calibre de fil AWG*
9,0	14
AWG – American Wire Gauge (Calibre de fil américain) *Basé sur le fil en cuivre à une température nominale de 60° C	

Tableau 2	
Types de fusibles et de réceptacles	
Tension nominale	125
Ampères	15
Prise de courant	
Intensité de fusible	15
Fusible temporisé (ou disjoncteur de circuit)	Type fiche

⚠ MISE EN GARDE ⚠

Ne jamais laisser cet appareil en marche dans un endroit fermé où des personnes ou animaux qui ne peuvent pas réagir à une défaillance de l'appareil se trouvent. Un appareil en panne peut occasionner la surchauffe extrême de cet appareil ou la mort dans un espace fermé non surveillé.

Remote Control Operating Instructions (cont'd)

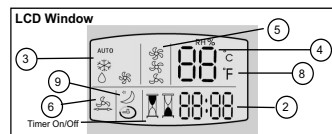

6. **Swing:** Press the  "Swing" button to activate the automatic air swing (oscillation) feature. The swing symbol will appear in the display window confirming the "swing" feature is activated. To deactivate the "swing" feature, press the swing button again.
7. **RESET:** Using a narrow object (e.g. pencil), depress the recessed "R" button to cancel all remote control programs. This will erase "all" information contained within the remote control display window (including time of day clock setting).
8. **Δ ∇ C & F:** Press either of the temperature buttons to select (increase / decrease) operating temperatures. Press both buttons simultaneously to switch from "Celsius" to "Fahrenheit".
9. **SLEEP:** NOTE: The sleep mode feature can only be programmed using the hand held remote control.

The sleep mode allows you to program a set cooling temperature that will gradually increase the set operating temperature "+0.5°C / 0.9° F" (during night time sleeping hours) resulting in less compressor running time saving energy consumption and preventing the room from becoming too cold during sleeping hours. See the table below for temperature differentials during an 8 hour period.



EXAMPLE:

Time Period (Operation Above Set Temperature)	Temperature Increase
1st Hour	+0.5°C
2nd Hour	+0.5°C
3rd Hour	+0.5°C
4th Hour	+0.5°C
5th Hour	+0.5°C
6th Hour	+0.5°C
7th Hour	+0.5°C
8th Hour	Automatically returns to Set Operating Temperature

- 1) Press the  "Sleep" button on the remote control.
- 2) The set temperature will appear in the display window of the remote.
- 3) Press the  temperature buttons to select the required "set" operating temperature.
- 4) The unit is now programmed for sleep mode

NOTE: When turning off the main unit with the remote control, there may be a delayed (off) reaction (5-15 seconds) before the unit actually stops. This is normal.

Care and Maintenance

CAUTION
Before cleaning or servicing this unit, it is recommended that the unit be disconnected from any electrical supply outlet.

- 1) **Do Not** use gasoline, benzene, thinner or any other chemicals to clean this unit, as these substances may cause damage to the finish and deformation of plastic parts.
- 2) **Never** attempt to clean the unit by pouring water directly over any of the surface areas, as this will cause deterioration of electrical components and wiring insulation.

Removal and Cleaning of the Air Filters

If the air filters become clogged with dust/dirt, air flow is restricted and reduces cooling efficiency. The air filters should be cleaned every two (2) weeks. More frequent cleaning may be necessary depending upon air quality. **NOTE:** The air filter (filter 1) is located at the (upper) rear side of the unit. In order to access the air intake filter (filter 2), the air intake hose and collar will have to be removed.

- 1a) To remove the air filter (Fig. 34): Pull the air filter upward in the direction of the arrow.
- 1b) To remove the air intake filter (Fig. 35): Simply tilt the filter handle upwards and pull out the filter basket. (Fig. 36).
- 2) Dust/Dirt clogged in the filter can be removed by vacuum cleaning the soiled areas.
- 3) The filter can also be washed in lukewarm soapy water while rubbing it lightly with a brush. A mild detergent (dishwashing soap) is recommended.
- 4) Rinse the filter well using clean water. Allow time to dry before reinstalling into the unit.
- 5) Replace the air filters.
- 6) Replacement air filters are available through the Customer Service Parts Department.

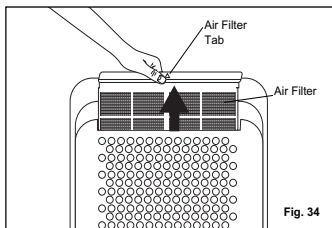

Fig. 34

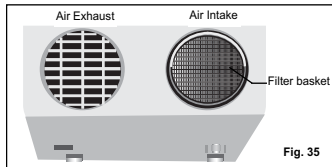

Fig. 35

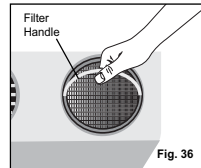

Fig. 36

CAUTION
Never operate the unit without the air filters in place as this may result in damage to the unit.

Introduction

Merci d'avoir choisi un appareil Articaire qui vous fournira ainsi qu'à votre famille, le confort au foyer, à la maison, au chalet ou au bureau. Ce manuel d'utilisation vous offre des renseignements pratiques pour le soin et l'entretien de votre nouvel appareil. Un appareil Articaire bien entretenu vous fournira plusieurs années de service sans ennui.

Veillez prendre quelques moments pour lire attentivement toutes les directives pour vous renseigner et vous familiariser avec tous les aspects du fonctionnement de votre appareil.

Votre climatiseur portable Articaire est un appareil d'échange et de traitement de l'air à fonctions multiples. Sa conception vous offre les fonctions suivantes: la climatisation, la déshumidification et la ventilation indépendante. Chacun des modes est équipé d'une capacité de balayage de l'air par oscillation. Cet appareil peut être aisément déplacé d'une pièce à l'autre de la maison et il est installé en quelques minutes seulement. Imaginez la commodité du confort au foyer 3 saisons à portée de la main, en tout temps, en tout lieu. Relaxez dans un fauteuil, attendez ce que Mère Nature a à offrir, et répliquez par une simple poussée sur un bouton.

Pour la référence aisée, nous vous suggérons de joindre une copie de votre reçu de caisse et/ou facture d'achat à cette page, et d'inscrire les renseignements suivants qui sont trouvés sur la plaque d'identification du fabricant. Celle-ci est située sur le panneau arrière de l'appareil.

Numéro de modèle : _____

Numéro de série : _____

Date d'achat : _____

Nom du marchand et adresse : _____

Ces renseignements seront requis si le service est demandé et/ou si vous désirez obtenir des renseignements supplémentaires. Pour consulter un Représentant du service à la clientèle, composez le NUMÉRO D'APPEL SANS FRAIS suivant : **1-800-26-DANBY**

Spécifications de l'unité	APAC9036
Capacité de climatisation	9000 BTU/h
Capacité de déshumidification	68 pintes / 24 heures
Niveau de bruit	50 dB (A)
CFM Haute / Moyenne / Basse	450 / 380 / 300
Source d'alimentation	115 V / 60 Hz
Réfrigérant	R22
Contenance du réservoir interne	1,9 L (4,0 Pintes)
Contenance du réservoir d'eau externe	15 L (31,7 Pintes)
Poids de l'unité	48 kg (106 lb.)
Dimensions de l'unité (pouces) lgr x pfdr x htr	17-1/2 x 20 x 33 11/16 po
Dimensions de l'unité (cm) lgr x pfdr x htr	44,5 x 51,0 x 85,5
Vitesses du ventilateur	3
Panneau de contrôle (illuminé)	Touches de commandes
Télécommande	Oui
Horloge	Oui
Minuterie automatique	Oui
Consommation d'énergie :	
Climatisatio/Déshumidification	1100 watts (9 ampères)
Ventilateur	90 watts (0,8 ampères)

REMARQUE : La recherche ensuit toujours des améliorations. Par conséquent, ces informations et spécifications peuvent changer sans préavis.

Table des matières

	Page
Introduction et spécifications de l'unité	23
Spécifications électrique puis consignes de sécurité importante.....	24
Conseils pour la conservation de l'énergie	25
Directives d'installation dans la fenêtre.....	28
Directive d'installation du réservoir d'eau externe	26
Soins et entretien	41
Garantie	42

Identification des pièces de l'appareil

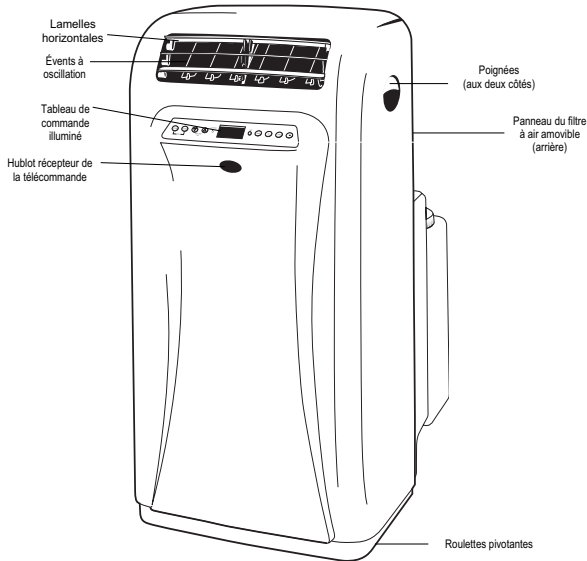

ARCTICAIRE LIMITED PRODUCT WARRANTY

This quality product is warranted to be free from manufacturer's defects in material and workmanship, provided that the unit is used under the normal operating conditions intended by the manufacturer.

This warranty is available only to the person to whom the unit was originally sold by Danby or by an authorized distributor of Danby, and is non-transferable.

TERMS OF WARRANTY

First Two Years During the first two years (2), any electrical parts of this product found to be defective, including any sealed system units, will be repaired or replaced, at warrantor's option, at no charge to the ORIGINAL purchaser. Consumable parts (ie. light bulbs) are not warranted or guaranteed for any length of time.

Third Through Fifth Year During the next three years (3) any part of the sealed system found to be defective (consisting of compressor, condenser, evaporator, dryer and all related tubing) will be replaced without charge. The purchaser shall pay for all labour and return freight during this period for repair or replacement of any sealed system components. Any unit being diagnosed as non-functional due to sealed system failure and warranting an exchange will be subject to an appropriate depreciation or user fee, including any and all freight charges being levied against the consumer.

To obtain Service Danby reserves the right to limit boundaries of "In Home Service" due to the proximity of an Authorized Service Depot. Any appliance requiring service outside the limited boundaries of "In Home Service", it will be the customer's responsibility to transport the appliance to the closest Authorized Service Depot at their own expense. Contact your dealer from whom your unit was purchased, or contact your nearest authorized Danby service depot, where service must be performed by a qualified service technician. If service is performed on the units by anyone other than an authorized service depot, or the unit is used for commercial application, all obligations of Danby under this warranty shall be at an end.

EXCLUSIONS

Save as herein provided, Danby Products Limited (Canada) or Danby Products Inc. (U.S.A.), there are no other warranties, conditions, representations or guarantees, express or implied, made or intended by Danby Products Limited or its authorized distributors and all other warranties, conditions, representations or guarantees, including any warranties, conditions, representations or guarantees under any Sale of Goods Act or like legislation or statute is hereby expressly excluded. Save as herein provided, Danby Products Limited (Canada) or Danby Products Inc. (U.S.A.) shall not be responsible for any damages to persons or property, including the unit itself, howsoever caused or any consequential damages arising from the malfunction of the unit and by the purchase of the unit, the purchaser does hereby agree to indemnify and save harmless Danby Products Limited from any claim for damages to persons or property caused by the unit.

GENERAL PROVISIONS

No warranty or insurance herein contained or set out shall apply when damage or repair is caused by any of the following:

- 1) Power Failure.
- 2) Damage in transit or when moving the appliance.
- 3) Improper power supply such as low voltage, defective house wiring or inadequate fuses.
- 4) Accident, alteration, abuse or misuse of the appliance such as inadequate air circulation in the room or abnormal operating conditions, (extremely high or low room temperature).
- 5) Use for commercial or industrial purposes.
- 6) Fire, water damage, theft, war, riot, hostility, acts of God such as hurricanes, floods etc.
- 7) Service calls resulting in customer education.

Proof of purchase date will be required for warranty claims; so, please retain bills of sale. In the event warranty service is required, present this document to our AUTHORIZED SERVICE DEPOT.

Warranty Service	
With-In Canada	With-In United State
In Home	In Home

Danby Products Limited
PO Box 1778
Guelph, Ontario, Canada N1H 6Z9
Telephone: (519) 837-0920 FAX: (519) 837-0449

Danby Products Inc.
PO Box 669
Findlay, Ohio, U.S.A. 45839-0669
Telephone: (419) 425-8627 FAX: (419) 425-8629

NOTES:

**MANUEL
D'UTILISATION
FRANÇAIS**