

DEHUMIDIFIER

ECOR^{PRO}

DEHUMIDIFIER • LUFTENTFEUCHTER • DESHUMIDIFICATEUR • ONTVOCHTIGER



R290 Natural Gas



Nature Friendly



D850E D950E

GB DEHUMIDIFIER

D LUFTENTFEUCHTER

F DÉHUMIDIFICATEUR

NL ONTVOCHTIGER



THANK YOU!

Thank you for choosing this innovative dehumidifier.

The instruction manual describes the many benefits and advanced features that this unique product has to offer.

This dehumidifier is a large capacity unit designed to run highly efficiently in places such as: restaurants, bars, printing presses, indoor swimming pools, jacuzzis, garages, animal enclosures, cellars, stores, boat sheds, weekend cottages, archives, etc.

For over 50 years, we are specialised in complete indoor environment control, manufacturing: dehumidifiers, portable air conditioners, coolers, air purifiers/ionisers and aromatherapy products. These world class products incorporate the latest technological developments and are designed to create a quality environment.

It is important that you read these instructions before using your new dehumidifier and we strongly recommend keeping them in a safe place for future reference.

The first time that you use this dehumidifier please ensure that it has been standing for 2 hours in an upright position before it is switched on.

SAFETY

The unit is designated for indoor operation.

This appliance must be earthed and should only be connected to an earthed 230 – 240 V / 50 Hz mains. The installation must be in accordance with the regulations of the country where the unit is used.

- If you are not using the dehumidifier, always unplug it from the mains.
- Children should be supervised to prevent them from playing with the appliance.
- Maintenance and repairs should only be carried out by certified personnel. Otherwise, the warranty will be irrevocably voided.
- This dehumidifier is a safe device (CE). However, as with any electrical appliance, you should be careful. The environmentally friendly refrigerant R290 is contained in a closed circuit; it is highly flammable. Take precautions such as no open flames or heat sources in the vicinity of the dehumidifier in the same room.
- This appliance is not intended for use by persons (including children) with reduced physical, sensory or mental capabilities, or lack of experience and knowledge, unless they have been given supervision or instruction concerning the use of the appliance by a person responsible for their safety.
- Disconnect from the mains before cleaning the unit or any of its components.
- Do not clean the dehumidifier by spraying it or immersing it in water, risk of short circuit.
- Do not cover and do not insert any object into the openings of the dehumidifier.

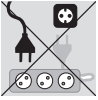

NEVER connect the appliance with an extension cord. If a suitable earthed socket is not available, have it installed by a licenced electrician.

Warning! UK ONLY It is recommended to hard wire this unit to a 13A IP56 Switched Spur with Flex Outlet Splash Proof for swimming pool, changing room or where there is a risk of excess water when the dehumidifier is less than 3m from a water source or standing water. In other situations a power cord with plug for a standard 13A fused spur has to be installed. Either option has to be carried out by a licenced electrician.



Warning! Never operate this appliance with a damaged power cable or plug. If the supply cord or plug is damaged, it must be replaced by an approved service representative or a similar qualified person in order to avoid any risks.

The electrical plug should always be easily accessible when connected!



Do not use your dehumidifier under the following conditions:

- If the power cable is easily damaged.
- Near an open fire or heat source.
- If small children are present unattended.
- If there is a risk of liquids falling on it.
- If it can be damaged by chemicals.

This product is not made for DIY repair



Flammable natural gas

Warning! R290 refrigerant is a flammable natural gas and should only be used by certified personnel. Leaking refrigerant can cause fire and explosion, therefore NEVER do anything about the unit yourself! Store, install and use the dehumidifier in rooms with at least 15m² of floor space.

HOW IT WORKS

See page 4, fig. 3

Your dehumidifier controls the Relative Humidity by passing the air through the unit forcing the excess moisture to condensate over the cooling elements.

This condensate water then flows safely into a fixed drain.

The dried air then passes through a final heat exchanger where it is slightly warmed and re-enters the area at a slightly elevated temperature.

The level of dehumidification is set with the humidistat control.

PARTS

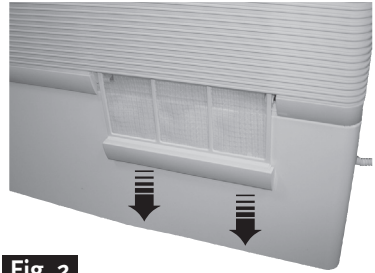

4 Filter

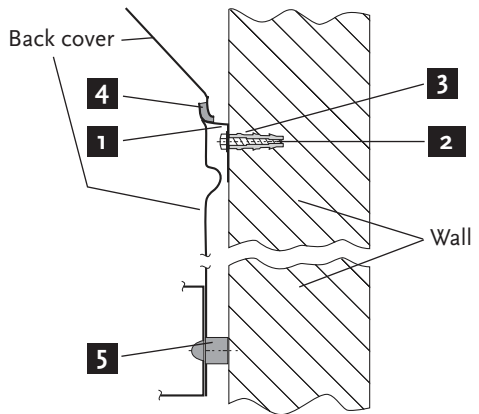
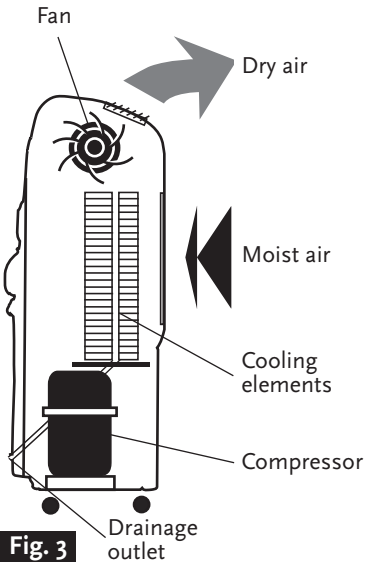
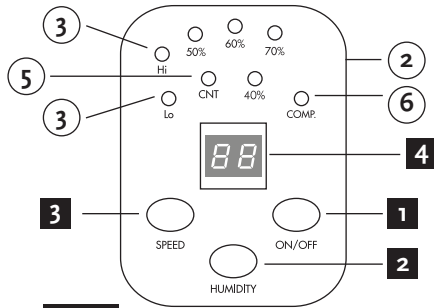
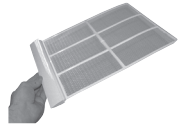

POSITIONING THE DEHUMIDIFIER

There must be free space of at least 60cm between any other object and the top of the unit and 2m with the front.

Note: The room must have a minimum floor area of 15m² to install the dehumidifier.

Your dehumidifier can be installed in any area with a too high relative humidity, such as cellar, playing area, shed, archive or swimming pool.

The dehumidifier will begin to protect from the harmful effects of excess moisture as soon as it is plugged in and switched on.

When positioning your dehumidifier, ensure that it is placed level.

Best results are obtained when windows and doors are closed, thus preventing the possible influx of fresh, too humid, air.

When the unit is placed near a (swimming) pool, connect to the mains via a transformer or a breaking switch, conform the local regulations regarding electrical installations.

When the dehumidifier is in operation, open outside doors and windows only when necessary.

WALL MOUNTING

See page 4, fig. 5

The unit can stand on the floor or hung on a wall. All necessary items for wall mounting are supplied in the plastic bag.

- Fix the supporting bracket (1) with at least 5 screws (2 and 3) horizontally to the wall. Only use fixings of the appropriate type, this unit is heavy circa 40kg.
- Hang the unit on the bracket, the two tongues fit into the slots on the unit's back cover.
- Make sure the two rubber pads (4) on the tongues and the two rubber supports (5) on the lower part of the back cover are properly placed.

CONTROLS

See page 4, fig. 4

ON/OFF (1)

The unit is switched on and off by pressing the ON/OFF button (1). When the unit is on, the fan runs in the set speed.

Humidity (2)

Press the HUMIDITY button (2) repeatedly to choose the desired level of relative humidity in the area. The corresponding control lights (2) will indicate the selected percentage. The yellow CNT control light (5) indicates that the unit is running continuously, disregarding the relative humidity level in the area.

Ventilator speed (3)

Press the SPEED button (3) to select low or high speed. The corresponding control light (3) will indicate this, Lo=low or Hi=high.

Digital display (4)

The digital display (4) will show the measured relative humidity in the area.

Compressor (6)

The COMP control light (6) will be on when the compressor is running. An automatic time delay of five minutes before the compressor can (re-)start working is a safeguard against damage.

IMPORTANT:

This dehumidifier should not be used in temperatures below 7 °C or above 35 °C.

Defrost Control

The dehumidifier is equipped with an automatic de-icing mode to defrost the refrigeration coil during low temperature operation. The compressor is switched off whilst the ventilator continues to run.

DRAINAGE

Through the mounted drain (page 4, Fig. 3) the condensation water can be collected or led to a drain, using a hose, which runs down the entire length and is free of kinks and bends.

Installation of a fixed drain

- Attach a hose or pipe of the correct diameter to the outlet of the dehumidifier.
- Place the other end of this hose or pipe without kinks or twists into a drain.
- This hose or pipe should gradually descend from the connection point to the drain.
- Ensure that the end of this drain is NOT below the water level of the drain/well.

The drain is mounted on the right side as standard. To change the drain, the rear panel must be unscrewed, this may only be done by qualified professionals. Make sure that all screws and washers are fitted back to their original position when replacing.

CAUTION: In very cold weather conditions precautions should be taken to prevent the drainage pipe from freezing.

CLEANING

See page 4, fig. 2

Disconnect from the mains before cleaning the unit or any of its components.

Cleaning the air filter

Air circulation is impeded and the efficiency of the dehumidifying and air purifying functions decreases when the filter is dirty. It is therefore good practice to clean the filter at regular intervals. The precise intervals depend on the room in which the appliance operates and on how frequently it is used.

- Remove the filter (4) by sliding it out.
- Clean the filter or wash in tap water.
- Dry the filter before inserting it back.

Housing

Wipe regularly clean with a moist cloth and mild household detergent.

Servicing

Have your dehumidifier once a year serviced by a qualified engineer.

TROUBLE SHOOTING

If the dehumidifier does not operate:

- Make sure the unit is plugged in.
- Ensure the humidistat control is turned on.

If the unit is noisy:

- Make sure the dehumidifier is standing solidly and level.

If the unit is leaking:

- Check the drainage tube for correct fitting.
- Check for twists and bends in the drainage tube.
- Check the drainage tube for a sufficient slope.
- Check and make sure that the outlet of the drainage pipe is not under the water-level in the drain.

TECHNICAL DATA

Model		D850E	D950E
Mains		220–240 V / 50 Hz	
Power consumption	W	970	1250
Current (operation)	A	4.3	5.6
Current (at start)	A	20	22
Water extraction at	L/24h		
30 °C, 70 % RH		52	61
30 °C, 80 % RH		60	76
32 °C, 90 % RH		63	81
IP code		IP24	IP24
Refrigerating agent R290*	g	300	300
Airflow (at high fan speed)	m ³ /h	500	680
Operating temperature	°C	7 – 35	
Dimensions w x h x d	mm	660 x 750 x 345	
Weight (net)	kg	37	39

The room must have a minimum floor area of 15m²

Made in P.R.C. Specifications may change without prior notice.



R290
brennbares
Naturgas



Disposal

Waste electrical and electronic products must not be disposed of with household waste. This product should be taken to your local recycling centre for safe treatment.

VIELEN DANK

Wir danken Ihnen für Ihren Entschluss, ein Entfeuchter zu erwerben – ein führendes Warenzeichen bei der häuslichen Luftbehandlung. Wir hoffen, dass Sie die zahlreichen Vorteile dieses Gerätes nutzen können.

Schon seit mehr als 50 Jahren sind wir spezialisiert in dem Fachgebiet der Luftbehandlung, sowohl als auch in der Konstruktion und Herstellung der Luftentfeuchter, Mobile Klimaanlage, Kühlgeräten, Luftreiniger/Ionisatoren und Produkten für Aroma Therapie. Diese erstklassige Produkte entsprechen den neuesten Stand der Technik und sind dazu ausgestattet eine sauberere und angenehmere Innenluft zu schaffen.

Bitte lesen Sie diese Betriebsanleitung sorgfältig durch, bevor Sie Ihr neues Klimagerät in Gebrauch nehmen. Wir empfehlen, diese Hinweise zum späteren Nachschlagen sorgfältig aufzubewahren.

Wichtig: Bei erstmaliger Benutzung sollten Sie dafür sorgen dass das Gerät mindestens 2 Stunden vorher in Aufrechter Stellung steht, bevor es eingeschaltet wird.

SICHERHEITSVORSCHRIFTEN

Das Gerät ist nur für den Innengebrauch geeignet!

Überprüfen Sie die Netzspannung. Der Luftentfeuchter ist nur für eine geerdete Steckdose geeignet, Anschlussspannung 220-240 Volt (50 Hz).

WICHTIG! Lassen Sie einen geerdeten Stecker von einem qualifizierten Elektriker anbringen.

Die Installation muss den örtlichen Vorschriften, Regeln und Normen vollständig entsprechen.

- Wenn Sie den Luftentfeuchter nicht benutzen, ziehen Sie immer den Netzstecker.
- Kinder sollten beaufsichtigt werden, um zu verhindern, dass sie mit dem Gerät spielen.
- Wartung und Reparaturen sollten nur von zertifiziertem Personal durchgeführt werden. Andernfalls erlischt die Garantie unwiderruflich.
- Dieser Luftentfeuchter ist ein sicheres Gerät (CE). Wie bei jedem elektrischen Gerät sollten Sie jedoch vorsichtig sein. Das umweltfreundliche Kältemittel R290 ist in einem geschlossenen Kreislauf enthalten; es ist leicht entzündlich. Beachten Sie Folgendes: keine offenen Flammen oder Wärmequellen in der Nähe des Luftentfeuchters im selben Raum.
- Lufteinlass- und -auslassgitter dürfen niemals mit irgendwelchen Gegenständen abgedeckt werden.
- Dieses Gerät ist nicht zur Verwendung durch Personen (einschließlich Kinder) mit eingeschränkten physischen, sensorischen oder geistigen Fähigkeiten oder mangelnder Erfahrung und Kenntnissen bestimmt, es sei denn, sie wurden von einer für ihre Sicherheit verantwortlichen Person beaufsichtigt oder in die Verwendung des Geräts eingewiesen.
- Ziehen Sie immer den Netzstecker aus der Steckdose, bevor Sie das Gerät oder Teile davon reinigen.

- Reinigen Sie den Luftentfeuchter niemals durch Besprühen mit Wasser oder durch Eintauchen in Wasser: Kurzschlussgefahr!

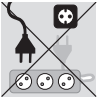

Schließen Sie das Gerät NIEMALS mit einem Verlängerungskabel an. Wenn keine geeignete Schutzkontaktsteckdose verfügbar ist, lassen Sie diese von einem zertifizierten Fachmann installieren.

Der Stecker muss immer leicht zugänglich sein, wenn das Gerät angeschlossen ist.

Wichtig: Das Gerät MUSS immer geerdet angeschlossen sein. Wenn die Stromversorgung nicht geerdet ist, darf das Gerät überhaupt nicht angeschlossen werden.



Vorsicht! Verwenden Sie das Gerät NIEMALS mit einem beschädigten Kabel oder Stecker. Niemals die Schnur einklemmen oder über scharfe Kanten laufen lassen. Wenn das Kabel oder der Stecker beschädigt ist, sollte es von einem zertifizierten Fachmann ersetzt werden - um jedes Risiko zu vermeiden.

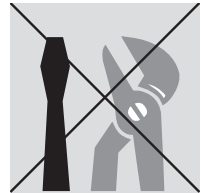

Verwenden Sie den Luftentfeuchter nicht:

- Wenn das Netzkabel leicht beschädigt wird.
- In der Nähe eines offenen Feuers oder einer Wärmequelle.
- Wenn kleine Kinder unbeaufsichtigt anwesend sind.
- Wenn die Gefahr besteht, dass Flüssigkeiten darauf fallen.
- Wenn es durch Chemikalien beschädigt werden kann.

Dieses Produkt ist nicht für DIY-Reparaturen geeignet



**Brennbares
Naturgas**

Warnung! Das Kältemittel R290 ist ein brennbares Erdgas und sollte nur von zertifiziertem Personal verwendet werden. Auslaufendes Kältemittel kann zu Feuer und Explosion führen, deshalb NIEMALS selbst etwas gegen das Gerät unternehmen! Lagern, installieren und verwenden Sie den Luftentfeuchter in Räumen mit mindestens 15m² Bodenfläche.

SO FUNKTIONIERT DER LUFTENTFEUCHTER

Siehe Seite 11, Abb. 3

Ihr Luftentfeuchter regelt die relative Luftfeuchtigkeit, indem er die Luft durch das Gerät leitet und die überschüssige Feuchtigkeit zwingt, über den Kühlelementen zu kondensieren. Dieses Kondenswasser fließt dann sicher in einen festen Abfluss. Die getrocknete Luft strömt dann durch einen letzten Wärmetauscher, wo sie leicht erwärmt wird und mit einer leicht erhöhten Temperatur wieder in den Raum eintritt.

Der Grad der Entfeuchtung wird mit der Humidity-Taste eingestellt.

TEILE



Abb. 1



Abb. 2

4
Filter



Abb. 4

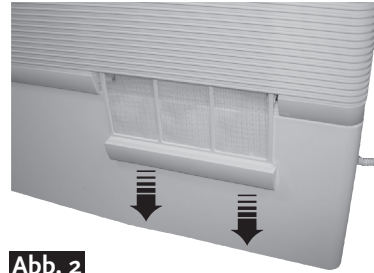

Abb. 3

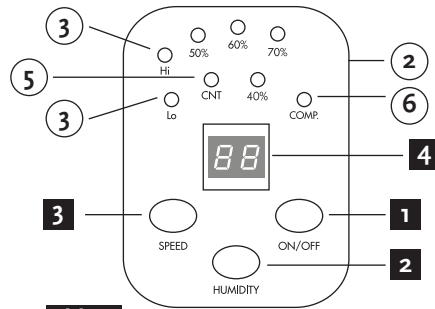
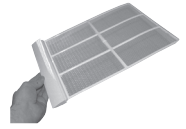

Abb. 5

AUFSTELLEN

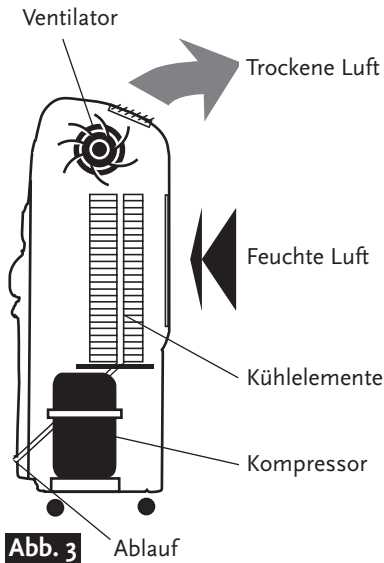
Es sollte immer einen minimum Abstand von 60 cm gehalten werden von der Oberseite des Gerätes und 2 m von der Vorderseite mit allen anderen Objekten. Hinweis: Der Raum muss eine Mindestbodenfläche von 15 m² haben, um den Luftentfeuchter installieren zu können.

Ihr Luftentfeuchter kann in irgendeinen geschlossenen Raum mit einer zu hohen relativen Feuchtigkeit, wie z.B. Keller, Spielzimmer, Werkstatt, Archiv oder Pool aufgestellt werden.

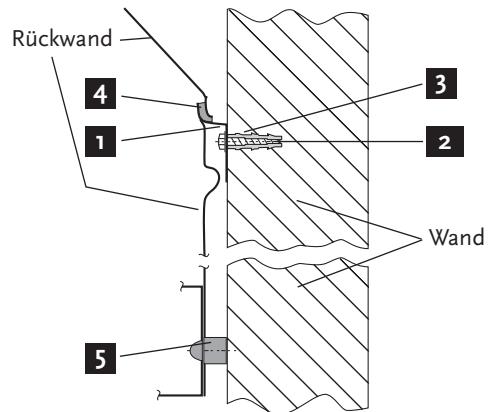
Der Entfeuchter schützt vor den schädlichen Wirkungen übermäßiger Feuchtigkeit, sobald er eingeschaltet ist.

Stellen Sie Ihren Entfeuchter immer auf einer ebenen Oberfläche auf.

Die besten Resultate werden erreicht, wenn Fenster und Türen geschlossen bleiben um den möglichen Zustrom von feuchter Luft zu verhindern.

WANDMONTIERUNG

Siehe Seite 11, Abb. 5

Das Gerät kann an einer Wand montiert werden. Alle dazu benötigten Teile sind mitgeliefert. Vorsichtig: das Gerät ist schwer, circa 40 kg.

Montieren Sie die Halteklammer (1) waagrecht mit mindestens fünf Dübel und Schrauben (2 und 3) an der Wand. Hängen Sie das Gerät an der Halteklammer, die Zungen passen in die Schlitze auf der Rückwand.

Bringen Sie die Gummiauflagen auf den Zungen (4) und die Gummiblöcken (5) auf dem unteren Teil der Rückwand richtig ein, damit Vibrationen vermeidert werden.

BETRIEB

Siehe Seite 11, Abb. 4

EIN/AUS (1)

Das Gerät wird ein- und ausgeschaltet durch das Drücken der ON/OFF Taste (1). Wenn das Gerät eingeschaltet ist, läuft der Ventilator in der eingestellten Geschwindigkeit.

Luftfeuchtigkeit (2)

Drücken Sie wiederholt der HUMIDITY Taste (2) um das gewünschte Luftfeuchtigkeitsniveau einzustellen. Die Kontrollleuchte (2) zeigen der Prozentsatz. Die gelbe CNT-Kontrollleuchte (5) weist darauf hin, dass das Gerät ununterbrochen funktioniert, unabhängig vom aktuellen Luftfeuchtigkeitsniveau.

Ventilatorgeschwindigkeit (3)

Drücken Sie der SPEED Taste (3) um niedrige oder hohe Stufe zu wählen. Die Kontrollleuchte (3) zeigt Lo=niedrig oder Hi=hoch an.

Digitalanzeige (4)

Die Digitalanzeige (4) zeigt die gemessene Luftfeuchtigkeit in Prozenten.

Kompressor (6)

Die COMP Kontrollleuchte (6) zeigt an ob der Kompressor läuft. Wenn Sie das Gerät (wieder) in Betrieb setzen, wird der Anlauf des Kompressors und der des Ventilators um fünf Minuten verzögert.

WICHTIG:

Der Entfeuchter darf nicht bei Lufttemperaturen unter 7 °C oder über 35 °C benutzt werden.

Enteisungskontrolle

Ihr Entfeuchter ist mit einer automatischen Abtauvorrichtung zur Enteisung der Kühlschleife bei niedriger Temperatur ausgestattet.

ABFLUSS

Durch den montierten Ablauf (Seite 11, Abb. 3) kann das Kondenswasser aufgefangen oder mit Hilfe eines Schlauches, der über die gesamte Länge knickfrei abläuft, in einen Abfluss geleitet werden.

Installation eines festen Abflauf

- Schließen Sie einen Schlauch oder ein Rohr mit dem richtigen Durchmesser an den Auslass des Luftentfeuchters an.
- Legen Sie das andere Ende dieses Schlauchs oder Rohrs ohne Knicke oder Verdrehungen in einen Abfluss.
- Dieser Schlauch oder Rohr sollte allmählich vom Anschlusspunkt zum Abfluss hinunterführen.
- Stellen Sie sicher, dass das Ende des Ablaufs NICHT unterhalb des Wasserspiegels des Abflusses verläuft.

Der Ablauf ist standardmäßig auf der rechten Seite montiert. Zum Wechseln des Ablaufs muss die Rückwand abgeschraubt werden, dies darf nur von qualifiziertem Fachpersonal durchgeführt werden. Stellen Sie sicher, dass alle Schrauben und Unterlegscheiben beim Auswechseln wieder in ihre ursprüngliche Position gebracht werden.

VORSICHT: Bei extremer Kälte ist darauf zu achten, dass der Abfluss nicht einfrieren kann.

REINIGEN

Siehe Seite 10, Abb. 2

Bei allen Wartungsarbeiten und bei Reinigung oder Ersatz des Gerätes oder Ersatzteilen, unbedingt das Gerät ausschalten und den Netzstecker ziehen.

Reinigung des Luftfilters

Die Luftzirkulation wird behindert und die Effizienz der Luftentfeuchter nimmt ab, wenn der Filter verschmutzt ist.

- Entfernen Sie den Filter (4), indem Sie ihn herauschieben.
- Reinigen Sie den Filter oder waschen Sie ihn in Leitungswasser.
- Trocknen Sie den Filter, bevor Sie ihn wieder einsetzen.

Gehäuse

Regelmäßig mit einem feuchten Tuch und einem milden Haushaltsreinigungsmittel abwischen. Verwenden Sie keine aggressiven Chemikalien, Benzin, Lösungsmittel oder andere Reinigungsmittel.

Wartung.

Lassen Sie Ihren Luftentfeuchter einmal pro Jahr von einem zertifizierten Fachmann überprüfen.

FEHLERBEHEBUNG

Der Entfeuchter funktioniert nicht:

- Überprüfen Sie, ob der Entfeuchter richtig am Stromnetz angeschlossen ist.
- Vergewissern Sie sich, dass das Hygrostat richtig eingestellt ist.

Der Entfeuchter ist ungewöhnlich laut:

- Überprüfen Sie, ob der Luftentfeuchter fest und waagrecht steht.

Der Entfeuchter ist undicht:

- Überprüfen Sie den Kondensatschlauch auf korrekte Befestigung.
- Überprüfen Sie, ob der Kondensatschlauch nicht geknickt ist.
- Überprüfen Sie den Abflussschlauch auf ein gleichmäßiges Gefälle.
- Überprüfen Sie und stellen Sie sicher, dass das Kondenswasser am anderen Ende des Kondenswasserschlauchs frei auslaufen kann.

TECHNISCHE DATEN

Modell		D850E	D950E
Anschlussspannung		220–240 V / 50 Hz	
Leistungsaufnahme	W	970	1250
Strom (Betrieb)	A	4,3	5,6
Strom (Einschalten)	A	20	22
Feuchtigkeitsentzug bei 30 °C, 70 % RF bei 30 °C, 80 % RF bei 32 °C, 90 % RF	L/24h	52 60 63	61 76 81
IP-Klasse		IP24	IP24
Kältemittel R290	g	300	300
Luftwechsel (bei höher Stufe)	m ³ /h	500	680
Umgebungstemperatur	°C	7 – 35	
Abmessungen Breite x Höhe x Tiefe	mm	660 x 750 x 345	
Gewicht (netto)	kg	37	39

Der Raum muss eine Mindestbodenfläche von 15 m² haben

Made in P.R.C. Änderungen vorbehalten.



R290
brennbares
Naturgas



Entsorgung:

Ausgediente Elektrogeräte dürfen nicht mit dem normalen Hausmüll entsorgt werden. Bringen Sie dieses Produkt zu einem Recyclinghof vor Ort, damit es fachgerecht entsorgt werden kann.

MERCI !

Nous vous remercions d'avoir choisi un déshumidificateur et en particulier un modèle de notre toute nouvelle série déshumidificateurs.

Ce mode d'emploi vous informe des nombreux avantages de cet appareil et de ses caractéristiques.

Plus de 50 ans nous avons d'expérience dans le domaine du traitement de l'air (ionisation, climatisation, rafraîchissement de l'air, déshumidification, thérapie d'arôme). Nos appareils sont constamment testés, renouvelés, et donc toujours à la pointe du progrès.

Vous permettez, grâce à nos produits, de créer un air ambiant de qualité.

Veillez lire ce mode d'emploi avec attention avant d'utiliser votre nouvel appareil. Nous vous conseillons de le garder à portée de main afin de pouvoir le consulter quand nécessaire.

Attention: avant d'utiliser votre déshumidificateur, veillez à ce qu'il soit resté tout d'abord 2 heures en position verticale.

SÉCURITÉ

L'appareil ne peut être utilisé qu'à l'intérieur !

Vérifiez la tension du secteur. Le déshumidificateur est uniquement adapté à une prise de courant avec mise à la terre, tension de raccordement 220-240 Volt (50 Hz).

Attention ! Faites installer une prise de terre par un électricien qualifié.

L'installation doit être entièrement conforme aux réglementations, règles et normes locales.

- Si vous n'utilisez pas le déshumidificateur, débranchez-le toujours du secteur.
- Les enfants doivent être surveillés pour les empêcher de jouer avec l'unité.
- L'entretien et les réparations ne doivent être effectués que par du personnel certifié. La garantie est nulle si d'autres personnes travaillent sur l'appareil.
- Ce déshumidificateur est un appareil sûr (CE). Cependant, comme pour tout appareil électrique, vous devez être prudent. Le réfrigérant écologique R290 est contenu dans un circuit fermé ; il est hautement inflammable. Observez ceci : pas de flammes nues ni de sources de chaleur à proximité du déshumidificateur dans la même pièce
- Cet appareil n'est pas destiné à être utilisé par des personnes (y compris les enfants) dont les capacités physiques, sensorielles ou mentales sont réduites ou qui manquent d'expérience et de connaissances, à moins qu'elles n'aient été supervisées ou instruites sur l'utilisation de l'appareil par une personne responsable de leur sécurité.
- Débranchez toujours la prise avant de nettoyer l'appareil ou une partie de l'appareil.
- Ne jamais nettoyer le déshumidificateur en l'aspergeant d'eau ou en l'immergeant dans de l'eau : risque de court-circuit !
- N'introduisez aucun objet dans les grilles du déshumidificateur.

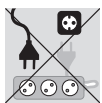

Ne branchez JAMAIS l'appareil à l'aide d'une rallonge. Si vous ne disposez pas d'une prise de terre appropriée, faites-la installer par un professionnel certifié.

La prise doit toujours être facilement accessible lorsque l'appareil est branché.

Important : l'appareil DOIT toujours être connecté à la terre. Si l'alimentation électrique n'est pas mise à la terre, ne branchez pas du tout l'appareil.



Attention ! N'utilisez JAMAIS l'appareil avec un cordon ou une prise endommagés. Ne serrez jamais le cordon et ne le laissez jamais passer sur des bords tranchants. Si le cordon ou la fiche est endommagé, un professionnel certifié doit le remplacer - pour éviter tout risque.

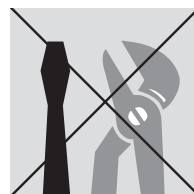

N'utilisez pas votre déshumidificateur :

- Si le cordon est facilement endommagé.
- Près d'une flamme nue ou d'une source de chaleur.
- Si des enfants en bas âge sont présents sans surveillance.
- S'il y a un risque de chute de liquides sur elle.
- Si elle peut être endommagée par des produits chimiques.

Ce produit n'est pas fait pour être réparé par un bricoleur



Gaz naturel inflammable

Attention ! Le réfrigérant R290 est un gaz naturel inflammable et ne doit être utilisé que par du personnel certifié. Les fuites de réfrigérant peuvent provoquer un incendie et une explosion, c'est pourquoi il ne faut JAMAIS intervenir soi-même sur l'appareil ! Stockez, installez et utilisez le déshumidificateur dans des pièces d'au moins 15 m².

FONCTIONNEMENT

Voir page 18, fig. 4

Votre déshumidificateur contrôle l'humidité relative en obligeant l'humidité superflue se trouvant dans l'air à se condenser dans l'appareil et à passer à travers les éléments refroidisseurs.

Au contact du froid, l'humidité se condense en eau et cette eau condensée s'écoule alors dans un drain fixe. L'air asséché passe ensuite dans un échangeur thermique où il est légèrement réchauffé puis il est renvoyé dans la pièce à une température légèrement élevée.

Le niveau de déshumidification est réglé avec la touche HUMIDITY.

COMPOSANTS



Fig. 1

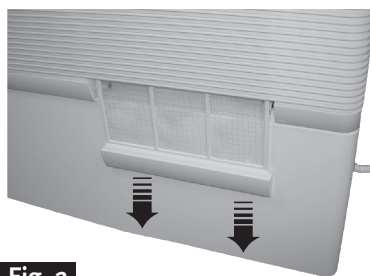

Fig. 2

4
Filtre

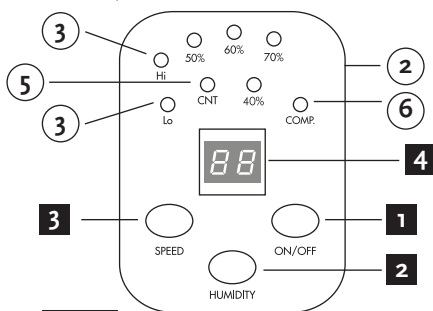
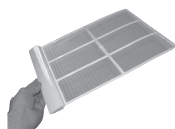

Fig. 4

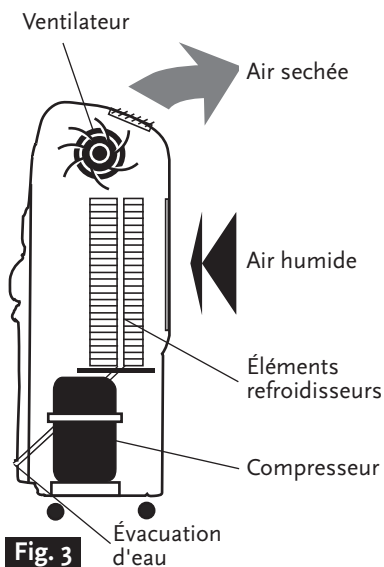

Fig. 3

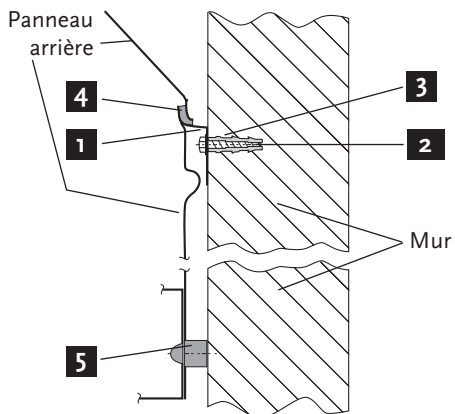

Fig. 5

PLACEMENT

Un minimum de 60 cm doit être respecté pour le haut de l'appareil et 2 m pour le devant avec tout autre objet.

Remarque : la pièce doit avoir une surface minimale de 15 m² pour pouvoir installer le déshumidificateur.

Votre déshumidificateur peut être installé dans n'importe quel espace fermé où il y a une humidité relative trop élevée, telle que cave, chambre de jeu, atelier, archive ou piscine.

Le déshumidificateur commence à protéger votre maison des effets néfastes de l'excès d'humidité dès qu'il est branché.

En positionnant le déshumidificateur, veillez à ce qu'il soit parfaitement à l'horizontal.

Quand le déshumidificateur est placé dans près d'une piscine, branchez sur le réseau par un transformateur ou un commutateur de rupture, conformément aux règlements des installations électriques.

Quand le déshumidificateur fonctionne, n'ouvrez les portes et les fenêtres que quand cela est nécessaire.

MONTAGE AU MUR

Voir page 18, fig. 5

L'appareil peut être soit posé au sol, bien s'assurer que les 4 pieds touchent le sol, soit fixé au mur. Attention, l'appareil est lourd (40 kg).

Au mur:

- Fixer le support (1) avec au moins cinq vis (2) et bouchons (3) horizontalement au mur. Celles-ci sont fournies avec l'appareil.
- Accrocher l'appareil au support.
- Des petits supports en caoutchouc (également fourni) permettent d'éliminer bruit et vibrations. A fixer (autocollant) aux coins inférieurs du panneau arrière (5) et sur le support (4).

RÉGLAGE

Voir page 18, fig. 4

marche/arrêt (1)

Appuyez sur la touche ON/OFF (1) pour mettre en marche le déshumidificateur ou pour arrêter son fonctionnement.

Réglage du taux d'humidité (2)

En appuyant plusieurs fois sur la touche HUMIDITY (2) vous réglerez le taux d'humidité que vous souhaitez atteindre. L'appareil maintiendra automatiquement ce taux, indiqué par le témoin lumineux correspondante (2). Généralement un taux d'humidité situé entre 50% et 60% est conseillé.

Le témoin jaune CNT (5) indique que le déshumidificateur fonctionne en permanence, sans tenir compte du degré d'humidité.

Ventilateur (3)

En appuyant sur la touche SPEED (3) vous pourrez sélectionner la vitesse désirée: position rapide "Hi" ou lente "Lo". Le témoin lumineux Hi ou Lo [3] est alors allumé.

Tableau digital (4)

Le tableau digital (4) indique le degré d'humidité relatif dans la pièce.

Compresseur (6)

Le témoin COMP (6) s'allume quand le compresseur fonctionne. Il y a un délai du temps automatique de cinq minutes avant que le compresseur puisse (re)commencer son fonctionnement.

Système de dégivrage

Le déshumidificateur est équipé d'un système de dégivrage intelligemment conçu qui se met automatiquement en route dès la formation de givre par basse température. Le compresseur se met en route ou s'arrête automatiquement, selon la température ambiante. Le ventilateur fonctionne en permanence.

Important

Le déshumidificateur ne devrait pas être utilisé dans une température ambiante inférieure à 7 °C ou supérieure à 35 °C.

ÉCOULEMENT

L'eau de condensation peut être recueillie par le drain monté (page 18, fig. 3) ou être acheminée vers un égout, à l'aide d'un tuyau qui descend sur toute la longueur et qui est exempt de coudes.

Installation d'un drain fixe

- Fixez un tuyau ou une conduite du bon diamètre à la sortie du déshumidificateur.
- Placez l'autre extrémité de ce tuyau ou de cette conduite sans coudes ni torsions dans un drain.
- Ce tuyau ou conduit doit descendre progressivement du point de raccordement au drain.
- Assurez-vous que l'extrémité de ce drain ne passe PAS sous le niveau d'eau du drain.

Le drain est monté en standard sur le côté droit. Pour changer le drain, le panneau arrière doit être dévissé, ce qui ne peut être fait que par des professionnels qualifiés. Assurez-vous que toutes les vis et les rondelles sont remises dans leur position initiale lors de leur remplacement.

ATTENTION : En cas de froid extrême et de gel, assurez-vous que la canalisation ne peut pas geler.

ENTRETIEN

Voir page 18, fig. 2

Débranchez toujours la prise avant de nettoyer l'appareil ou une partie de l'appareil.

Nettoyage du filtre à air (4)

Si le filtre se salit, la circulation de l'air est rendue difficile et l'efficacité du déshumidificateur diminue ainsi que sa qualité d'appareil de purification. Pour cette raison, il est conseillé de nettoyer périodiquement le filtre. La fréquence de l'opération doit être rapportée au milieu et à la durée de fonctionnement.

- Enlever le filtre.
- Laver le filtre à l'eau de robinet.
- Séchez le filtre avant de le remettre en place.

Boîtier

Nettoyez régulièrement avec un chiffon humide et un détergent ménager doux.

Entretien.

Faites entretenir votre humidificateur une fois par an par un ingénieur qualifié.

EN CAS DE PANNE

Si le déshumidificateur ne fonctionne pas:

- Vérifiez s'il est bien branché.
- Assurez-vous que l'hygrostat est allumé.

Si l'appareil est bruyant:

- Assurez-vous que le déshumidificateur se tient solidement et de niveau.

Si l'appareil fuit:

- Examinez le tuyau de drainage pour la fixation correcte et pour l'absence des courbures.
- Examinez le tuyau de drainage pour un écoulement adéquat.

DONNÉES TECHNIQUES

Modèle		D850E	D950E
Tension de service		220–240 V / 50 Hz	
Consommation électrique	W	970	1250
Courant (en service)	A	4,3	5,6
Courant (au début)	A	20	22
Déshumidification	L/24h		
30 °C, 70 % HR		52	61
30 °C, 80 % HR		60	76
32 °C, 90 % HR		63	81
Indice IP		IP24	IP24
Agent réfrigérant R290	g	300	300
Déplacement d'air (vitesse rapide)	m ³ /h	500	680
Température ambiante	°C	7 – 35	
Dimensions largeur x hauteur x profondeur	mm	660 x 750 x 345	
Poids (net)	kg	37	39

La pièce doit avoir une surface minimale de 15 m²

Made in P.R.C. Sous réserve de modifications.



R290
gaz naturel
inflammable



Elimination de l'appareil

Les produits électriques et électroniques usagés ne doivent pas être jetés avec les ordures ménagères. Renseignez-vous auprès du revendeur où vous avez acheté ce produit pour obtenir la marche à suivre en matière de recyclage.

HARTELIJK DANK

Hartelijk dank dat u deze luchtontvochtiger hebt gekozen.
Uw luchtontvochtiger is een uniek apparaat.

Al meer dan 50 jaar zijn wij gespecialiseerd op het gebied van zowel luchtbehandeling als van productie en ontwikkeling van luchtontvochtigers, mobiele airconditioners, luchtkoelings-apparatuur, luchtreinigers/ionisators en producten voor aromatherapie. Deze kwaliteitsproducten worden geproduceerd volgens de nieuwste technologische ontwikkelingen en zijn speciaal uitgerust om een zuiver, beter en aangenamer binnenklimaat te realiseren.

Om ervoor te zorgen dat u optimaal profijt hebt van alle mogelijkheden is het raadzaam deze gebruiksaanwijzing zorgvuldig door te lezen. Bewaar de instructies goed en binnen handbereik, zodat u ze desgewenst op een later tijdstip nog eens kunt raadplegen.

Let op: vóór de ingebruikname van uw ontvochtiger moet deze minimaal 2 uur recht op hebben gestaan.

VEILIGHEIDSINSTRUCTIES

Het apparaat is uitsluitend geschikt voor gebruik binnenshuis!

Controleer de netspanning. De luchtontvochtiger is uitsluitend geschikt voor een geaard stopcontact, aansluitspanning 220–240 Volt (50 Hz).

LET OP! Laat een geaarde stekker monteren door een gekwalificeerde electricien.

De installatie moet volledig in overeenstemming zijn met de ter plaatse geldende voorschriften, bepalingen en normen.

- Als u de luchtontvochtiger niet gebruikt, haal dan altijd de stekker uit het stopcontact.
- Op kinderen moet toezicht worden gehouden om te voorkomen dat zij met het apparaat gaan spelen.
- Onderhoud en reparaties dienen uitsluitend door gecertificeerd personeel te worden uitgevoerd. De garantie vervalt anders onherroepelijk.
- Deze luchtontvochtiger is een veilig apparaat (CE). Toch dient u, zoals bij ieder elektrisch apparaat, voorzichtig te zijn. Het milieuvriendelijke koelmiddel R290 zit in een gesloten circuit; het is licht ontvlambaar. Neem dit in acht: geen open vuur of warmtebronnen in de nabijheid van het apparaat in dezelfde ruimte.
- Dit apparaat is niet geschikt om gebruikt te worden door personen (kinderen daaronder begrepen) met verminderd lichamelijk, motorisch of geestelijk vermogen, of met gebrek aan kennis van of ervaring met het apparaat, tenzij toezicht wordt gehouden en instructie wordt gegeven over het gebruik door iemand die verantwoordelijk is voor hun veiligheid.
- Haal altijd eerst de stekker uit het stopcontact voordat u het apparaat of een onderdeel ervan wilt reinigen.

- Reinig de luchtontvochtiger nooit door het apparaat met water te besproeien of in water te dompelen: kortsluitingsgevaar!
- Dek de openingen van de luchtontvochter niet af en steek er niets in.

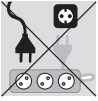

Sluit het apparaat **NOOIT** aan met behulp van een verlengsnoer. Is een geschikt geaard stopcontact niet aanwezig, laat dit dan installeren door een gecertificeerd vakman.

De stekker moet altijd makkelijk toegankelijk zijn als het apparaat is aangesloten.

Belangrijk: Het apparaat **MOET** altijd geaard worden aangesloten. Als de stroomvoorziening niet is geaard, mag u het apparaat absoluut niet aansluiten.



Let op! Gebruik het apparaat **NOOIT** met beschadigd snoer of stekker.

Klem het snoer nooit af en laat het nooit over scherpe kanten lopen.

Als snoer of stekker is beschadigd, dient een gecertificeerde vakman het te vervangen – om ieder risico te vermijden.

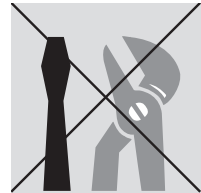

Gebruik uw ontvochtiger niet als:

- Als het snoer gemakkelijk beschadigd kan raken.
- In de buurt van open vuur of een warmtebron.
- Als kleine kinderen onbewaakt aanwezig zijn.
- Als het risico bestaat dat er vloeistoffen op vallen.
- Als het kan worden beschadigd door chemicaliën.

**Dit apparaat is NIET
gemaakt voor doe-
het-zelf reparaties**



**Ontvlambaar
natuurlijk gas**

Waarschuwing! Het R290 koelmiddel is een ontvlambaar natuurlijk gas en mag uitsluitend door gecertificeerd personeel worden gebruikt. Lekkend koelmiddel kan brand en explosie veroorzaken, ga daarom **NOOIT** zelf iets aan het apparaat doen! Bewaar, installeer en gebruik de ontvochtiger in ruimten met tenminste 15m² vloeroppervlak.

PRINCIPE

Zie blz. 25, fig. 3

Uw luchtontvochtiger regelt de relatieve luchtvochtigheid.

Te vochtige lucht wordt aangezogen en in het apparaat door koelelementen geleid.

Hierdoor condenseert de lucht. Het condenswater kan met een flexibele slang of via een vaste afvoer worden afgevoerd. De drogere lucht wordt vervolgens door een warmtewisselaar gestuurd, waar de lucht in lichte mate wordt verwarmd.

Daarna wordt deze lucht weer in het vertrek geblazen.

De mate van ontvochtiging is instelbaar met de HUMIDISTAT toets.

ONDERDELEN



Fig. 1

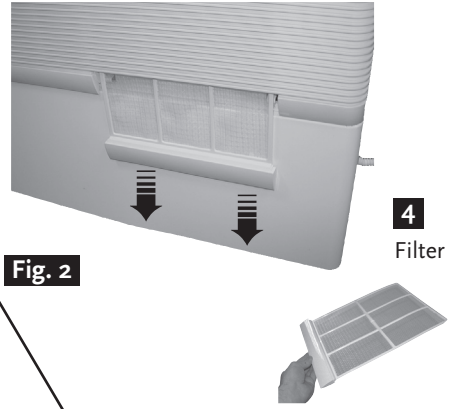

Fig. 2

4
Filter

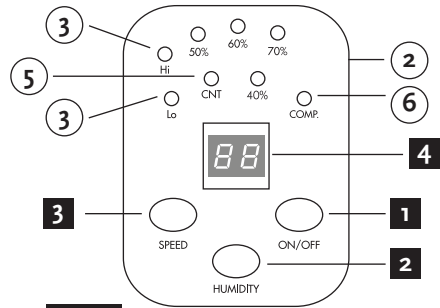

Fig. 4

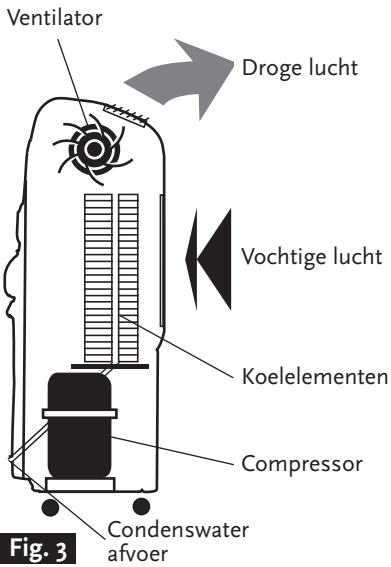

Fig. 3

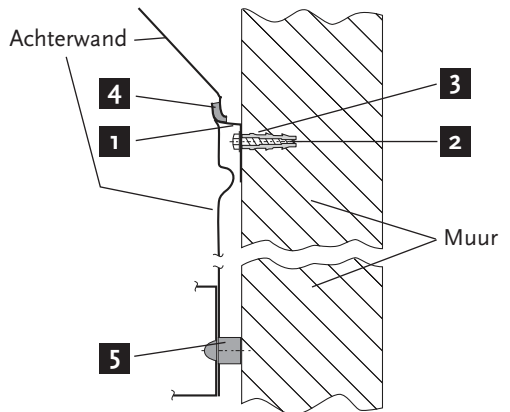

Fig. 5

PLAATSING

Er moet een minimale afstand van 60 cm worden vrijgehouden aan de bovenzijde en van 2 m aan de voorzijde van de luchtontvochtiger.

Let op: De ruimte moet minimaal een vloeroppervlak van 15 m² hebben om de luchtontvochtiger te installeren.

Uw ontvochtiger kan in elke gesloten ruimte waar een te hoge luchtvochtigheid heerst, zoals kelders, speelruimte, werkplaats, archief of zwembad worden gebruikt.

De ontvochtiger beschermt vanaf het moment dat u het apparaat aanzet tegen de schadelijke effecten van een te hoge luchtvochtigheid.

Let er op dat uw luchtontvochtiger waterpas staat. De beste resultaten worden verkregen als ramen en deuren gesloten zijn, want dan wordt eventuele toevoer van nieuwe vochtige lucht voorkomen.

Bij gebruik in een zwembad moet het apparaat via een transformator ofwel via een stroomonderbrekingsschakelaar worden aangesloten, conform de elektrische installatievoorschriften.

MUURBEVESTIGING

Zie blz. 25, fig. 5

Uw ontvochtiger kan worden neergezet of aan een muur worden gehangen. Let erop dat het apparaat goed stabiel staat en op alle vier de pootjes rust.

Ophangen aan een muur

Bevestig de meegeleverde steun (1) horizontaal met minstens vijf schroeven en pluggen (2 en 3) aan de muur. Let op: Gebruik uitsluitend deugdelijk materiaal, want het apparaat is zwaar, 40 kg.

Hang het apparaat aan de steun, de lippen passen in de openingen in het achterpaneel.

Om trillingen, rammelen en geluidsoverdracht te voorkomen zijn rubberen strips meegeleverd. Deze zelfklevende strips moeten worden geplaatst op de lippen van de steun (4) en aan de onderzijde in het metalen achterpaneel (5).

BEDIENING

Zie blz. 25, fig. 5

AAN/UIT (1)

De ontvochtiger wordt met de ON/OFF toets (1) aan of uitgezet.

Als de ontvochtiger aanstaat, dan werkt de ventilator op de ingestelde snelheid.

Vochtigheidsregeling (2)

Door herhaald op de HUMIDITY toets (2) te drukken stelt u de gewenste relatieve vochtigheid in. Het overeenkomstige lampje (2) geeft het ingestelde percentage aan.

Het gele CNT lampje (5) geeft aan dat de ontvochtiger permanent werkt, ongeacht de aanwezige luchtvochtigheid.

Ventilatorsnelheid (3)

Een druk op de SPEED toets (3) stelt de ventilatorsnelheid in op laag (Lo) of hoog (Hi), het lampje (3) brandt.

Digitaal display (4)

Op het display (4) is de aanwezige relatieve vochtigheid af te lezen.

Compressor (6)

Het COMP lampje (6) geeft aan dat de compressor werkt. Na uitschakeling is er een automatische vertraging van vijf minuten voordat de compressor (weer) gaat werken.

BELANGRIJK

Deze luchtontvochtiger mag niet worden gebruikt als de temperatuur lager is dan 7 °C of hoger dan 35 °C.

Ontdooiregeling

Deze luchtontvochtiger is voorzien van een automatisch ontdooiingssysteem dat ijsafzetting op het koelspiraal tegengaat bij lage temperaturen of bij een lage luchtvochtigheid. De compressor kan zich dan uitschakelen terwijl de ventilator blijft draaien.

AFVOER (CONDENSATER)

Via de gemonteerde afvoer (blz. 25, fig. 3) kan het condenswater worden opgevangen of naar een afvoer (putje), worden geleid met een slang, die over de gehele lengte afloopt en waarin geen knikken voorkomen.

Monteren van een vaste afvoer

- Bevestig een slang of leiding met de juiste diameter aan de afvoer van de luchtontvochtiger.
- Plaats het andere uiteinde van deze slang of leiding zonder knikken of kronkels in een afvoerkanaal.
- Deze slang of leiding moet geleidelijk aflopen van het aansluitpunt naar de afvoer.
- Zorg ervoor dat het einde van deze afvoer NIET onder het waterniveau van het afvoerkanaal loopt.

De afvoer is standaard aan de rechterkant gemonteerd. Voor een verandering van de afvoer moet het achterpaneel worden losgeschroefd, die mag uitsluitend door gekwalificeerde vakmensen worden gedaan. Let op dat bij het terugplaatsen alle schroeven en ringetjes weer op de oorspronkelijke plaats worden aangebracht.

LET OP: Let er bij extreme koude en vorst op dat de afvoerkanaal niet kan bevriezen.

SCHOONMAKEN

Zie blz. 25, fig. 2

Haal altijd eerst de stekker uit het stopcontact voordat u het apparaat of een onderdeel ervan wilt reinigen.

Uitwasbare filter (4)

Kijk regelmatig na of het filter vuil is, een vuil filter vermindert de effectiviteit en mate van ontvochtiging.

Het filter kan worden schoongeveegd of afgespoeld.

Zorg ervoor dat u het filter droog terugplaatst.

Omkastings

Reinig het apparaat regelmatig met een vochtige doek, die met een gewoon huishoudreinigingsmiddel is bevochtigd. Gebruik nooit agressieve of bijtende middelen die metaal of kunststof kunnen aantasten.

Ander onderhoud

Laat uw luchtontvochtiger eenmaal per jaar door een gecertificeerde vakman controleren.

VERHELPE VAN STORINGEN

Als de luchtontvochtiger niet werkt:

- Controleer of de stekker in het stopcontact zit.
- Controleer of de regelaar van de luchtvochtigheid (hygrostaat) is ingeschakeld.

Als het apparaat lawaai maakt:

- Zorg ervoor dat de luchtontvochtiger stevig en waterpas staat.

Als de luchtontvochtiger lekt:

- Controleer of de afvoerslang voor het condenswater goed is bevestigd.
- Controleer of er geen knikken in de afvoerslang zitten en of deze voldoende afloopt.
- Controleer of de einde van de afvoerslang niet onder het niveau van het afvoerkanaal loopt.

TECHNISCHE GEGEVENS

Model		D850E	D950E
Aansluitspanning		220–240 V / 50 Hz	
Opgenomen vermogen	W	970	1250
Stroomverbruik (gebruik)	A	4,3	5,6
Stroomverbruik (aanzetten)	A	20	22
Ontvochtiging bij 30 °C, 70 % RV 30 °C, 80 % RV 32 °C, 90 % RV	L/24h	52 60 63	61 76 81
IP-klasse		IP24	IP24
Koelmiddel R290	g	300	300
Luchtverplaatsing (hoge ventilatorsnelheid)	m ³ /h	500	680
Werkings temperatuur	°C	7 – 35	
Afmetingen breedte x hoogte x diepte	mm	660 x 750 x 345	
Gewicht (netto)	kg	37	39

De ruimte moet een vloeroppervlak van minimaal 15 m² hebben

Made in P.R.C. Wijzigingen voorbehouden.



R290
ontvlambaar
natuurlijk gas



Einde gebruiksperiode

Afgedankte elektrische producten mogen niet bij het gewone huisvuil worden gezet. Breng dit product naar uw plaatselijke milieustraat zodat het op de juiste wijze wordt behandeld.

MOISTURE REMOVAL • ENTFEUCHTUNG • DÉSHUMIDIFICATION • ONTVOCHTING

For reference purposes only

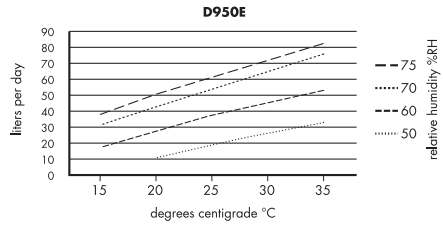
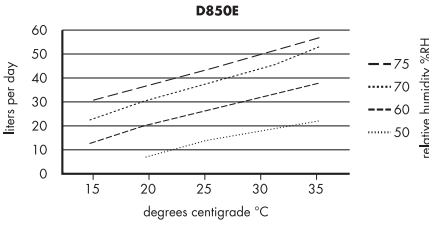

WIRING DIAGRAM

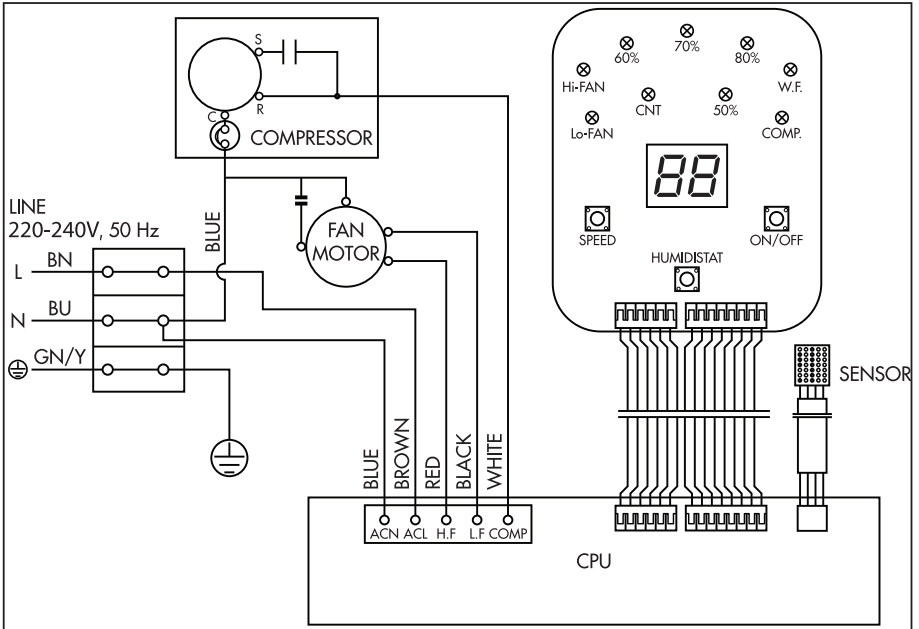

POSITIONING • AUFSTELLEN • PLACEMENT • PLAATSING

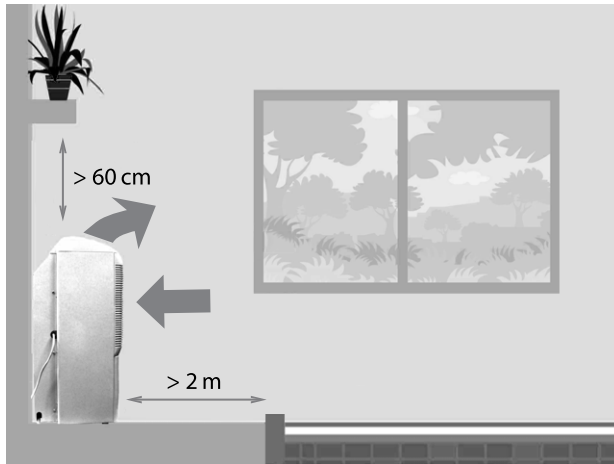

Example of placement in a swimming pool. Keep 60 cm free at the top and 2 m at the front of the unit.

Beispiel für die Aufstellung in einem Schwimmbad. Halten Sie an der Oberseite des Geräts 60 cm und an der Vorderseite 2 m frei.

Exemple de placement dans une piscine. Gardez 60 cm libres en haut et 2 m à l'avant de l'appareil.

Voorbeeld van plaatsing in een zwembad. Houd 60 cm vrij aan de bovenzijde en 2 m aan de voorzijde van het apparaat.



ECOR^{PRO}

www.ecorproducts.com
info@ecorproducts.com

Subject to modifications. / Änderungen vorbehalten.
Sous réserve de modifications. / Wijzigingen voorbehouden.

