

Dehumidifier Déhumidificateur Dehumidificador

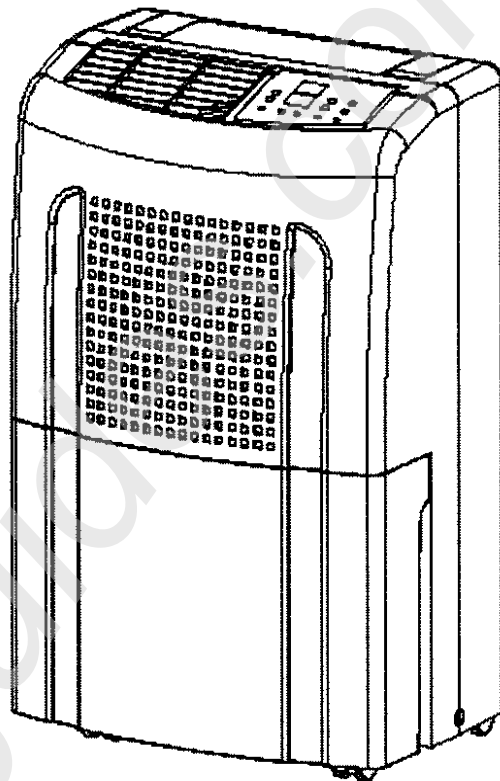

**Amana User Manual
D545E/D565E**

**Guide de l'Utilisateur
D545E/D565E**

**Manual del Usuario
D545E/D565E**

Before operating this dehumidifier, please read these instructions completely.

Haier

Quality ■ Innovation ■ Style

English

Safety Precautions

- Do not fold or knot the power cord.
- Make sure the plug is inserted firmly and properly into the outlet.
- Do not insert multiple plugs into the electrical socket.
- Make sure the plug is clean.
- Before turning off the dehumidifier, unplug the power cord.
- Do not plug in the power cord if hands are wet.

CAUTION

- Do not place anything on top of the control panel.
- Do not cover the machine's air vents.
- Do not allow children to climb on or play with the machine.
- Do not wet the machine or control panel.
- Keep flammable materials away from the machine.
- Contact a professional for service and repair.

Table Of Contents

	page
Safety Precautions	1
Important Safety Information	3-4
Features Diagram	5-6
Part Names	5
Control Panel.....	6
Operation	7
Specifications	7
Operation Instructions	8
Start Operation	8
When Tank is Full	8
Continuous Drainage	8
Installing Drainage PVC Hose	8
Caution	9
Maintenance/Emergency	9
Troubleshooting	10
Warranty Information.....	11



Important Safety Information

READ ALL SAFETY INFORMATION BEFORE USING

When using this dehumidifier, always follow basic precaution including the following:

- This dehumidifier must be properly installed and grounded as described in this manual.
- Never operate this dehumidifier in an area that is likely to accumulate standing water. If this condition develops, disconnect the power supply before stepping into the water.
- Do not operate dehumidifier in presence of explosive fumes.
- Repair or replace immediately all electric service cords that have become frayed or otherwise damaged. Do not use a power cord that shows signs of damage along its length, on the plug, or where it is connected to the appliance.

SAVE THESE INSTRUCTIONS

Thank you for using our Haier product. This easy-to-use manual will guide you in getting the best use of your dehumidifier.

Remember to record the model and serial number. They are on a label in back of the dehumidifier.

Staple your receipt to your manual. You will need it to obtain warranty service.

Model number

Serial number

Date of purchase

Before Using your Dehumidifier

Read this manual carefully. It contains instructions to help you use, maintain and enjoy your dehumidifier.

UNPACK YOUR DEHUMIDIFIER

- Remove all packing material. This includes foam, inserts & adhesive tape.
- Inspect any remains of packing, tape or printed material, or accessories before discarding it.

ELECTRICAL REQUIREMENT

- Make sure there is a suitable power outlet (115Volts 15 Amps) with proper grounding.

GROUNDING

- This dehumidifier must be grounded.
- Grounding reduces the risk of electric shock by providing an escape wire for the electric current.
- The power cord has a grounding plug. Plug it in to an outlet that is properly installed and grounded.

Warning- Improper use of the grounding plug can result in a risk of electric shock. Call a qualified electrician if you don't understand the grounding instructions or if you are not sure if the humidifier is properly grounded. If the wall outlet is not grounded, please contact an electrician to have it replaced with a properly grounded outlet.

Do not, under any circumstances, cut or remove the third (ground) prong from the power cord.

USE OF EXTENSION CORD

- Avoid the use of extension cord because of potential safety hazards under certain condition.
- If it is necessary to use an extension cord, use:
 - A) Only 3-wire extension cord that has 3-blade grounding plug and grounded wall outlet that will accept the plug.
 - B) The mark rating of the extension cord must be equal or greater than the electrical rating of the dehumidifier.

English

Features Diagram

PART NAMES

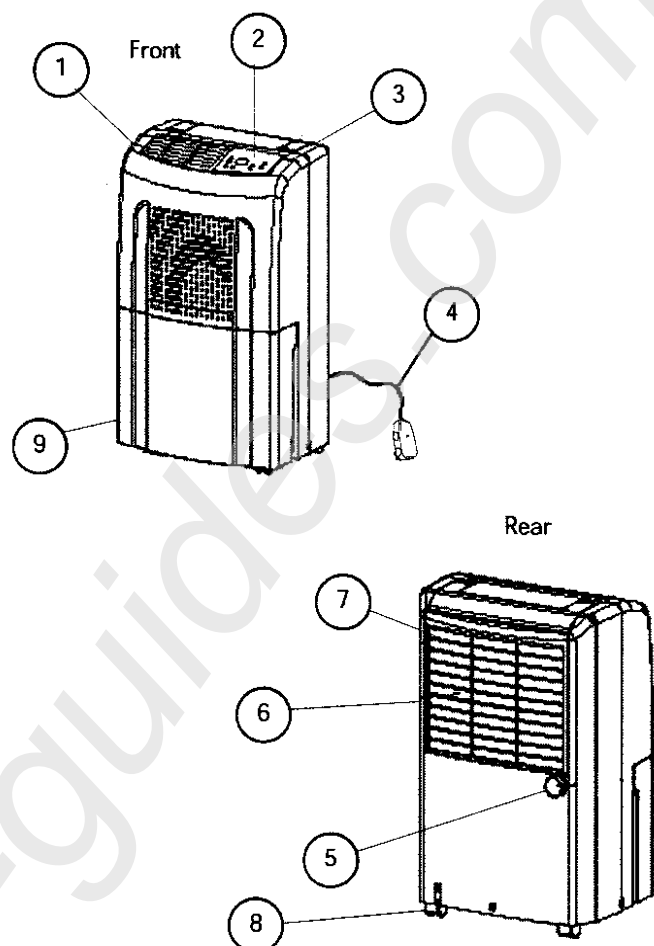

- | | |
|---|---------------------|
| 1. Dehumidified Dry Air Vent | 6. Moist Air Intake |
| 2. Control Panel | 7. Air Filter |
| 3. Handle | 8. Rotating Wheels |
| 4. Power Supply Cord | 9. Drainage Bucket |
| 5. Continuous Drainage Outlet
(Capped for bucket drainage) | |

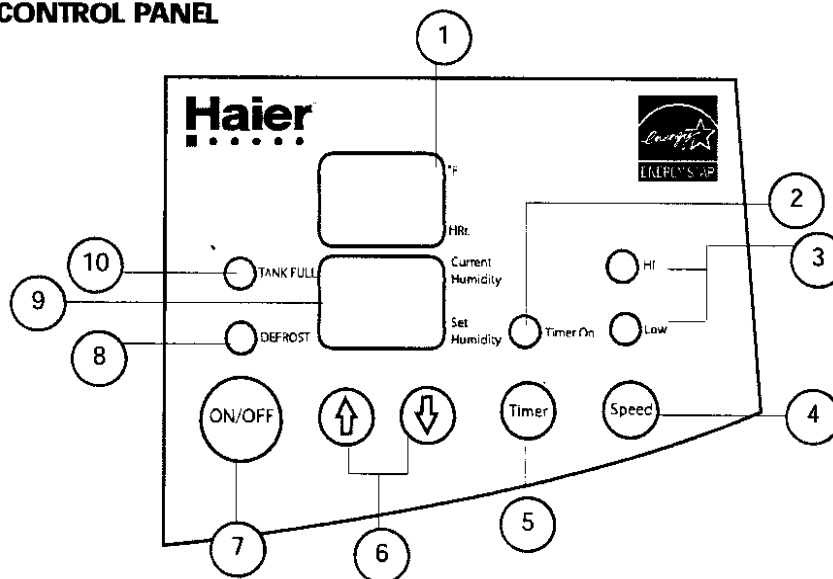
CONTROL PANEL

1. **Current Temp/Timer Set Display**
When machine is running, it displays the current temperature. Press the "Timer" button to set the machine to shut off automatically after a specified amount of time. 10 seconds after displaying the timer, the display will change back to current temperature.
2. **Timer On Indicator**
3. **Fan Speed Indicators**
4. **Fan Speed Control**
5. **Timer On/Off Button**
In running mode: Auto switch Off
In standby mode: Auto switch On
6. **Humidistat Adjustment Controls**
7. **Power On/Off Button**
8. **Defrost Light**
When operating under low temperature conditions, automatic defrost may activate. Light indicates that the unit is currently in defrost mode.
9. **Set Humidity/Current Humidity Display**
When machine is running, it displays the current humidity. Press the "▲" or "▼" to set humidity. The humidity is adjusted in increments of 5%. Adjustable range is 30% to 90%. 10 seconds after setting humidity, the display will change back to current humidity level.
10. **Full Tank Light**
When water tank is full, the Full Tank Light will light up and the dehumidifier will stop operating automatically.

English

OPERATION

1. Press "ON/OF" button to begin unit operation and press the button again to stop it.
2. If "Set Humidity" level is lower than the "Current Humidity" level, the compressor will start up and unit will begin dehumidification.
If "Set Humidity" level is higher than the "Current Humidity" level, the unit's fan will continue to run.
3. To change the set humidity level, press the "▲" or "▼" to adjust the humidistat in 5% increments between 30% and 90%.
4. For auto Switch Off when the unit is running, press "Timer" button to set unit to shut off automatically in 1-12 hours.
5. For auto switch On, make sure the machine is in standby mode with power cord plugged in securely. Press "Timer" button to set unit to start automatically in 1-12 hours.
6. Press "Speed" button to change the fan speed from "Low" to "High".

Specification

Model	D545E	D565E
Power	AC 115V~60 Hz	
Moisture Removal	45 Pints/Day (80°F/26.7°C,60% RH)	65 Pints/Day (80°F/26.7°C,60% RH)
Power Input	520 W	740 W
Size of Shell (H x W x D)	23-1/32" x 14-31/32" x 12-19/32" (585 x 380 x 320 mm)	
Weight	35.3 lbs/16.0 kgs	38.6 lbs/17.5 kgs
Operating Temperature	41°F - 95°F (5°C - 35°C)	

Operating Instructions

START OPERATION

1. Make sure the plug is inserted firmly into the socket.
2. Make sure the water tank is placed in the proper position. If the full tank light is on when turning on the machine for the first time, pull out the water tank and push it back into proper position.

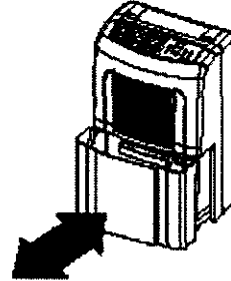

WHEN FULL TANK LIGHT IS ON

When the water tank is full, the indicator light will light up and the dehumidifier will stop operating. Empty the water tank and place it back in its proper position. The machine will reactivate after 3 minutes.

Note: Empty the water from the water tank using two hands.

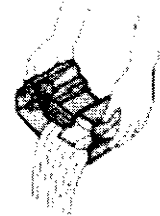

Continuous Drainage

The continuous drainage function can be activated using the following steps.

1. Prepare PVC hose to drain out water. Remove the cap from drainage outlet.
2. Remove flat rubber insert from cap.
3. Pull the drainage hose through the ring of the cap.

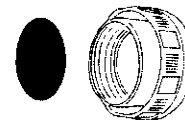

4. Align the hose with the water outlet on the unit first and then fasten the cap back on to the outlet.

Note: Use provided washer for better sealant.

5. Place the bucket in its original location.

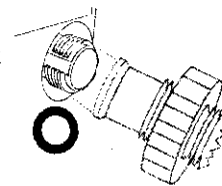

INSTALLING DRAINAGE PVC HOSE

When using the continuous drainage function, the PVC hose must be placed horizontally below the drainage hole. Avoid folding the hose or placing it on an uneven surface.

English

Caution!

- Do not pull the power cord to remove the plug from the socket. Always pull on the plug.
- Do not use bug spray, oil, spray paint or other flammable materials near the machine. This can cause damage to the plastic parts or start a fire.
- To avoid shaking, noise and water leakage, do not place the unit on an uneven surface.
- Always keep the unit 8" (20 cm) away from the wall to allow heat to dissipate properly. Hang clothing at least 20" (50 cm) above the machine.
- It is dangerous to insert anything into the machine.
- Close all windows to reach maximum possible efficiency.
- Keep the machine away from all sources of heat.
- When moving or storing the dehumidifier, do not place it sideways or upside down. Avoid violent shaking.

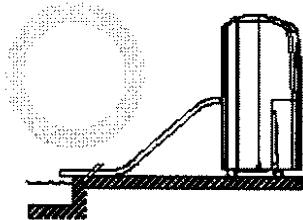

MAINTENANCE

For safety reasons, make sure the dehumidifier is unplugged before servicing or cleaning.

1. Cleaning the shell:

- A. Wipe the shell with a clean, soft cloth.
- B. If the dehumidifier is very dirty use mild detergent and wipe with a damp cloth.
- C. Do not wash the machine with a hose or immerse it in water. This may cause an electrical shortage.

2. Cleaning the air filter:

The purpose of the air filter is to filter dust and other materials from the air. If the filter is blocked by dust the electricity usage will be greater than normal. For optimal moisture removal efficiency, clean the filter every two weeks.

Cleaning steps:

- A. Pull the air filter out slowly.
- B. Clean the filter with a vacuum cleaner or wash it with clean water and dry with a dry cloth.
- C. Put the clean air filter back in place and continue to operate the dehumidifier.

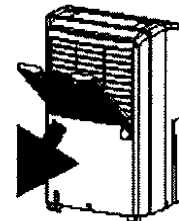

Emergency

If a problem occurs, unplug the machine and contact a qualified service center immediately. Do not disassemble the dehumidifier yourself.

Troubleshooting

Before calling, read the following section. It will help you solve some common problems that might occur and can be easily corrected. If all attempts fail and you need service, please call the toll free number to contact customer service.

ITEMS TO CHECK BEFORE CALLING FOR SERVICE:

Unit not operating:

- Make sure the plug is pushed completely into the outlet.
- The fuse may be blown or the circuit may have been tripped. Check the house fuse/circuit breaker. Replace fuse or reset circuit breaker if necessary.
- The bucket may be full. The dehumidifier automatically turns off when this occurs. Empty the drain bucket.

Dehumidifier is icing up during initial stage of operation:

- This is normal. Frost will usually disappear within 60 minutes.

Airflow is restricted:

- Make sure there are no curtains, blinds or furniture blocking the front or back of the dehumidifier.
- Clean the filter.

Unsatisfactory dehumidification:

When first installed, allow at least 3 or 4 days for the moisture from the room to be removed and desired dryness to be maintained.

- Area to be humidified may be too large. Check with dealer to be sure model is suitable for room size and moisture level.
- The controls may not be set correctly. Adjust controls according to instructions.
- Doors and windows may not be closed. Check that all doors, windows and other openings are closed tightly.
- Clothes dryer may be in operation in the same room. Install the dehumidifier away from the moisture-laden air generated by the dryer. Dryer should be vented to the outside.
- Room temperature may be too low. The unit will not operate if the room temperature is below 41°F.

English

Limited Warranty

This warranty covers all defects in workmanship or material for:

1. The mechanical and electrical parts (including labor costs) contained in this Haier product, for a period of 12 months from the date of purchase. (For commercial or rental application the warranty is 90 days.)
2. The sealed system and compressor contained in this Haier product is for a period of 5 years, from the date of purchase (excluding labor costs after the initial 12 month period). In commercial or rental use, the additional limited compressor warranty is for 1 year and 9 months, (excluding labor costs after the initial 90 days period).

You must keep and be able to provide your original sales receipt as proof of the date of purchase.

Who is covered?

The original retail purchaser of this Haier product.

What will be done?

Haier will repair or replace, in your home, any mechanical, electrical part or the compressor, which proves defective in normal household, use for a period of 12 months. Haier will repair or replace (excluding labor costs) the sealed system and compressor (parts only) for an additional 4 year period.

How can you get service?

1. Contact your nearest Haier authorized Service Depot. For the name of the Service Depot nearest you, contact Haier at (877) 337-3639.
2. All service must be performed by an authorized Haier Service Depot.
3. This is carry-in service only.

THIS WARRANTY COVERS UNITS WITHIN THE CONTINENTAL UNITED STATES, CANADA AND PUERTO RICO.

THIS WARRANTY DOES NOT COVER:

Damages from improper installation.

Damages in shipping.

Damages from misuse, abuse, accident, alteration, lack of proper care and maintenance.

Damages from service by other than an authorized dealer or service center.

Labor, service, transportation and shipping charges for the removal of defective parts and installation of replacement parts beyond the initial 12-month period.

THIS LIMITED WARRANTY IS GIVEN IN LIEU OF ALL OTHER WARRANTIES, EXPRESS OR IMPLIED, INCLUDING THE WARRANTIES OF MERCHANTABILITY AND FITNESS FOR A PARTICULAR PURPOSE.

The remedy provided in this warranty is exclusive and is granted in lieu of all other remedies. This warranty does not cover incidental or consequential damages. Some states do not allow the exclusion of incidental or consequential damages, so this limitation may not apply to you. Some states do not allow limitations on how long an implied warranty lasts, so this limitation may not apply to you. This warranty gives you specific legal rights and you may also have other rights, which vary from state to state.

Precautions de Surete

- Ne pliez pas et ne nuez pas le cordon d'alimentation
- Assurez vous que la prise est inseree fermement et convenablement dans la sortie murale
- Inserez plusieurs prises dans la douille electrique
- Assurez vous que la prise est propre
- Avant de fermer l'déshumidificateur, debranchez la corde d'alimentation
- Ne branchez pas la corde d'alimentation si vos mains sont mouillees.

PRUDENCE

- Ne placez rien sur le tableau de commande
- Ne couvrez pas les conduits d'air de la machine
- Ne permettez pas aux enfants de grimper ou de jouer dans la machine
- Ne mouillez pas la machine ou le tableau de commande
- Gardez les materiels inflammables loin de la machine
- Contactez un professionnel pour reparation

Français

Table de Matieres

	page
Precautions de Surete	12
Informations de Securite importantes	14-15
Diagramme de Caracteristiques	16-17
Noms des pieces	16
Tableau de Commande	17
Operation	18
Specifications	18
Instructions d'operation	19
Debut d'operation	19
Reservoir plein.....	19
Drainage continuuel	19
Installtion du tuyau d'egout PVC	19
Avertissement	20
Entretiens/ Urgence	20
Depannage	21
Informations de la garantie.....	22

Informations importantes de Précaution

LISEZ TOUTES LES INFORMATION SAVANT D'UTILISER CETTE MACHINE

Quand vous utilisez ce déshumidificateur, suivez les précautions fondamentales y compris les suivantes:

- Ce déshumidificateur doit être installé et mis à terre proprement comme décrit dans ce manuel.
- N'opérez jamais cet appareil dans un endroit capable d'accumuler de l'eau. Si c'est le cas, débranchez la machine avant de mettre pied dans l'eau.
- N'opérez pas l'déshumidificateur en présence des fumées explosives.
- Réparez ou remplacez immédiatement les cordons d'alimentation éraillées ou endommagées. N'utilisez pas une corde d'alimentation qui montre des signes de dommages au long de sa longueur, sur la prise ou la où l'appareil est connecté.

GARDEZ CES INSTRUCTIONS

Nous vous remercions d'avoir utilisé un produit Haier. Ce manuel facile à utiliser vous aidera pour recevoir le meilleur usage de votre humidificateur.

N'oubliez pas d'enregistrer le numéro de série et du modèle. Ils sont affichés au dos du déshumidificateur.

Aggravez votre reçu d'achat au manuel.

Vous en aurez besoin pour obtenir le service de la garantie.

Numéro du modèle

Numéro de série

Date d'achat

Français

Avant d'utiliser votre déshumidificateur

Lisez ce manuel . Il contient des instructions pour vous aider a entretenir, utiliser et apprecier votre humidificateur.

DEBALLEZ VOTRE DÉHUMIDIFICATEUR

- Enlevez tout l'emballage. Ceci inclus la mousse, les insertions et la bande adhesive
- Inspectez tout le reste d'emballage, bande imprimee, accessoires avant de le jeter.

CONDITION ELECTRIQUE

- Assurez vous qu'il y a une sortie electrique de (115Volts 15 Amps) avec une mise a terre appropriee.

MISE A TERRE

- Ce déshumidificateur doit etre mis a terre
- La mise a terre reduit le risque d'un choc electrique en fournissant un fil d'evasion pour le courant electrique
- Le cordon d'alimentation a un bouchon pour la mise a terre. Branchez le dans une sortie convenable installee et mise a terre.

Avertissement: L'usage inexacte de la prise fondante peut avoir comme consequence un risque d'un choc electrique. Appelez un electricien qualifie si vous ne comprenez pas les instructions de mise a terre ou si vous n'etes pas sure si l'dehumidificateur est proprement installe. Si la prise murale n'est pas mise a terre, veuillez contacter un electricien pour la replacer avec un une sortie convenable.

Sous aucune circonstance ne coupez ou ne deplacez pas la troisieme broche de la corde d'alimentation.

USAGE DU RALLONGE

- Evitez l'usage d'une rallonge a cause des dangers potentiels sous certaine condition.
- Si vous devez utiliser une rallonge, utilisez :
 - A) Une rallonge a 3 broches qui a une prise a 3 lames et une sortie murale convenable
 - B) L'estimation de marque du rallonge doit etre egale ou plus grande que l'estimation electrique du déshumidificateur.

Caracteristiques du Diagramme

NOMS DES PIECES

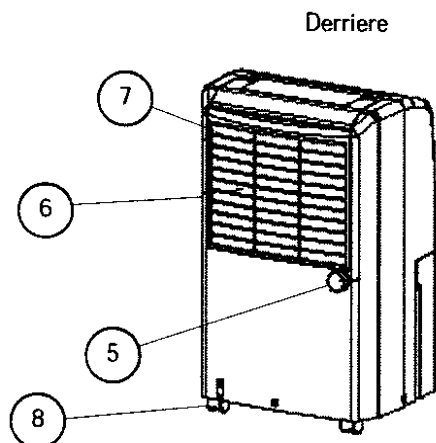
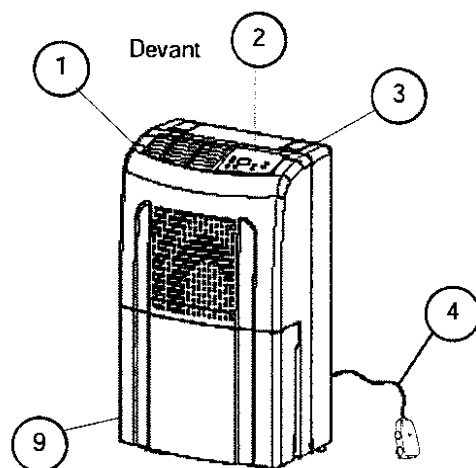

- | | |
|---|-----------------------|
| 1. Conduit d'air sec dehumidifie | 6. Prise d'air humide |
| 2. Tableau de commande | 7. Le filtre d'air |
| 3. Poignee | 8. Roues tournantes |
| 4. Corde d'alimentation | 9. Seau de drainage |
| 5. Sortie continue de drainage
(couverte pour le drainage du seau) | |

Français

TABLEAU DE COMMANDE

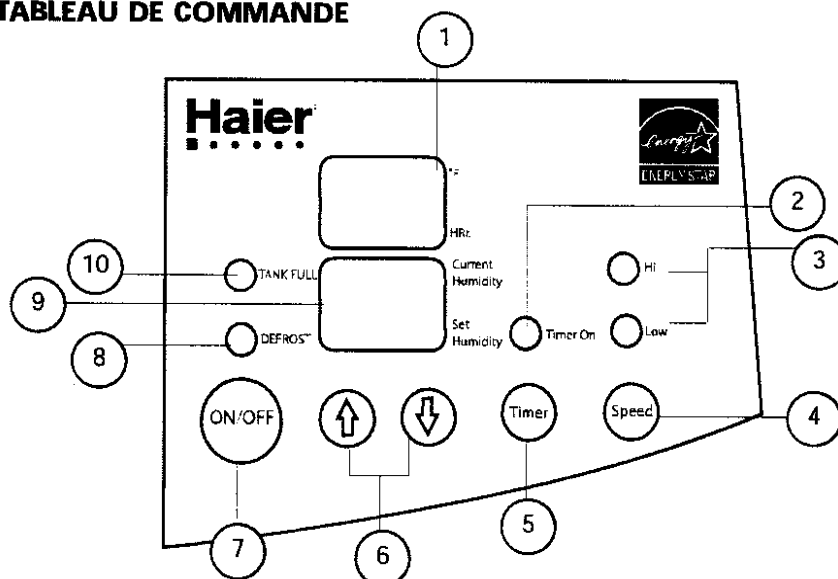

1. **Temperature courante/Affichage du minuteur**
 Quand la machine est en marche, la température courante s'affichera. Appuyez le bouton "Minuteur" pour régler la machine pour s'éteindre automatiquement après un montant de temps spécifique. 10 secondes après avoir affiché le temps, l'affichage changera de nouveau à la température courante.
2. **Minuteur Ouvert**
 Indicateur
3. **Vitesse du ventilateur**
 Indicateurs
4. **Vitesse du ventilateur**
 Control
5. **Minuteur Ouvert/ Ferme**
 Mode courant : Commutateur Automatique ferme
 Mode neutre : Commutateur Automatique ouvert
6. **Humidistat**
 Ajustement des controls
7. **Puissance Ouverte /Fermee**
8. **Lumiere de degrivage**
 En operant sous une condition de temperature basse, un degrivage peut activer automatiquement. La lumiere indiquera que l'unité est sous le mode degrivage.
9. **Humidite reglee/ Affichage de l'dehumidificateur courante**
 Quand la machine fonctionne, l'dehumidificateur courante est affichee. Appuyez le "▲" ou "▼" pour regler l'humidite. L'dehumidificateur est ajustee en augmentation de 5%. La portee ajustable est de 30% a 90%. 10 secondes après avoir regle l'dehumidificateur, l'affichage changera de nouveau au niveau d'dehumidificateur courante.
10. **Lumiere du reservoir plein**
 Quand le reservoir est plein, une lumiere s'allumera et l'dehumidificateur s'arrtera de fonctionner automatiquement.

OPERATION

1. Appuyez le bouton "On/Off" "Ouvert/Ferme" une fois pour commencer l'opération de l'unité et une fois de plus pour l'arrêter.
2. Si le niveau du "Reglage d'humidité" est plus bas que "L'déhumidificateur Courante", le compresseur commencera automatiquement et l'déhumidificateur débutera. Si le niveau du "Reglage d'déhumidificateur" est plus haut que "L'déhumidificateur Courante" le ventilateur de l'unité continuera à marcher.
3. Pour changer le niveau du réglage d'humidificateur, appuyez le ▲ ou ▼ pour ajuster l'déhumidificateur en graduation de 5% entre 30% et 90 %.
4. Pour Fermer automatiquement l'unité en marche, appuyez le bouton "Minuteur" pour s'éteindre automatiquement dans 1-12heures.
5. Pour ouvrir automatiquement l'unité, assurez vous que la machine est sur le mode neutre et que la corde d'alimentation est branchée securely. Appuyez le bouton "Minuteur" pour mettre en marche l'unité dans 1-12 heures .
6. Appuyez le bouton "Vitesse" pour changer la vitesse du ventilateur de "Basse à Haute".

Specification

Model	D545E	D565E
Puissance	AC 115V~60 Hz	
Enlèvement d'humidité	45 Pints/Day (80°F/26.7°C,60% RH)	65 Pints/Day (80°F/26.7°C,60% RH)
Puissance Fournie	520 W	740 W
Taille de la caisse (H x W x D)	23-1/32" x 14-31/32" x 12-19/32" (585 x 380 x 320 mm)	
Poids	35.3 lbs/16.0 kgs	38.6 lbs/17.5 kgs
Operation Temperature	41°F - 95°F (5°C - 35°C)	

Français

Instructions d'Operation

DEBUT DE L'OPERATION

1. Assurez vous que la prise est inserree proprement dans la douille.
2. Assurez vous que le reservoir est place proprement. Si la lumiere indiquant le reservoir plein est allumee quand vous mettez en marche la machine pour la premiere fois, retirez le reservoir d'eau et remettez le dans la position propre.

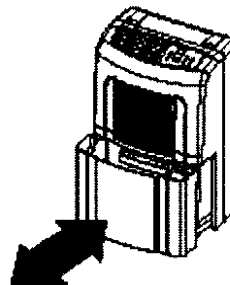

QUAND LA LUMIERE DU RESERVOIR PLEIN EST ALLUMEE

Quand le reservoir d'eau est plein, un signal lumineux s'allumera et l'dehumidificateur cessera de fonctionner. La machine reactivera après 3 minutes

Note: Videz le reservoir d'eau a l'aide des 2 mains.



Drainage Continuel

La fonction du drainage continuel peut etre active en suivant les etapes suivantes.

1. Preparez le tuyau PVC pour egouter l'eau. Enlevez la casquette de la sortie de drainage.
2. Retirez l'insertion en caoutchouc plate de la casquette
3. Retirez le tuyau de drainage par l'anneau de la casquette
4. Alignez le tuyau avec la sortie d'eau sur l'unité premierement , puis attachez la casquette sur la sortie.
5. Placez le seau dans son emplacement original.

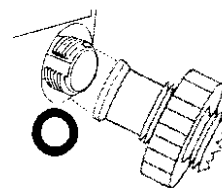
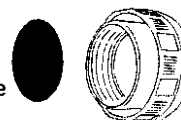

INSTALLATION DU TUYAU DE DRAINAGE PVC

En utilisant la fonction du drainage continuel , le tuyau PVC doit etre place horizontalement au dessous du trou de drainage. Evitez le pliage du tuyau ou le placement sur une surface inegale.

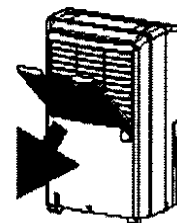

Prudence !

- Ne tirez pas sur la corde d'alimentation pour retirer la prise de la douille. Tirez toujours sur la prise.
- N'utilisez pas des pulvérisations contre insectes, du pétrole, de la peinture ou autres matériels inflammables près de l'unité. Ceci peut causer des dommages aux parties en plastique ou commencer une incendie.
- Pour éviter le secouement, la fuite, le bruit, ne placez pas l'unité sur une surface inégale.
- Gardez toujours l'unité à 8" (20cm) loin du mur pour permettre à la chaleur de dissiper convenablement. Accrochez les vêtements au moins 20" (50cm) au dessus de la machine.
- C'est dangereux d'insérer n'importe quel article dans la machine.
- Fermez toutes les fenêtres pour atteindre le maximum d'efficacité possible.
- Gardez la machine loin de toutes sources de chaleur.
- En démenageant ou emmagasinant l'humidificateur, ne le placez pas sur ses côtés ou à l'envers. Évitez les secousses violentes.

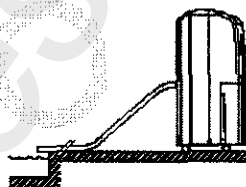

ENTRETIEN

Pour les raisons de sécurité, assurez-vous que l'humidificateur est débranché avant le nettoyage et l'entretien.

1. Nettoyez la coquille
 - A. Essuyez la coquille à l'aide d'un tissu doux et propre
 - B. Si l'humidificateur est très sale, utilisez un détergent doux puis essuyez-le avec un tissu humide.
 - C. Ne lavez pas la machine à l'aide d'un tuyau et ne pas immerger dans l'eau. Ceci peut causer un court-circuit
2. Nettoyage du filtre d'air:

Le but du nettoyage du filtre d'air est de filtrer la poussière et autres matériaux de l'air. Si le filtre est bloqué par la poussière, l'usage électrique sera plus grand que normal. Pour l'efficacité optimale d'enlèvement d'humidité, nettoyez le filtre chaque 2 semaines.

Étapes de nettoyage.

- A. Retirez le filtre d'air doucement
- B. Nettoyez le filtre à l'aide d'un aspirateur ou lavez-le à l'aide d'eau propre et séchez-le à l'aide d'un tissu sec.
- C. Remplacez le filtre d'air en place et continuez le fonctionnement de l'humidificateur.

AU CAS D'URGENCE

Si un problème survient, débranchez la machine et contactez un centre de service qualifié immédiatement. Ne démontez pas l'humidificateur vous-même.

Français

Depannage

Avant de contactez un personnel de reparation, lisez la section suivante: Ca vous aidera a resoudre des problemes communs qui occurent et qui peuvent etre corriges facilement. Si toutes les tentatives echouent , et vous avez besoin du service de reparation, veuillez contactez le numero gratuit pour le service du client.

ARTICLES A VERIFIER AVANT D'APPELER LE SERVICE DE REPARATION:

Unite ne fonctionne pas:

- Assurez vous que la prise est inserree proprement dans la douille.
- Le fusible et le circuit peuvent etre trebuches. Verifiez le fusible/disjoncteur de la maison. Remplacez le fusible et mettez le disjoncteur a l'etat initial si necessaire.
- Le seau peut etre plein. L'dehumidificateur s'eteint automatiquement si c'est le cas. Videz le seau de drainage.

L'humidificateur gele pendant les etapes initiales de l'operation:

- Ceci est normal . La gelee disparaitra dans un delai de 60 minutes.

La circulation d'air est limitee

- Assurez vous qu'il n'y a pas des rideaux, des persiens, ou des meubles bloquant le devant ou le dos du humidificateur.
- Nettoyez le filtre.

Un dehumidificateur insatisfaisant

Quand premierement installe, permettez au moins 3 a 4 jours a l'dehumidificateur pour disparaitre de la chambre et a la secheresse desiree d'etre maintenue.

- Les espaces a dehumidificateurs peuvent etre trop larges. Verifiez avec le negociant du model s'il est convenable pour la grandeur de la chambre et le niveau d'dehumidificateur.
- Les controles ne sont pas correctement regles. Ajustez les controles selon les instructions.
- Les fenetres et portes ne sont pas fermees. Verifiez que toutes les portes , fenetres et toutes autres ouvertures sont solidement fermees.
- Le dessicateur de vetements fonctionne dans la meme chambre. Installez l'humidificateur loin de l'humidite engendree par le dessicateur. Les dessicateurs doivent etre ventillees au dehors.
- La temperature de la chambre est tres basse. L'unite ne fonctionnera pas si la temperature est au dessous de 41degres F.

Garantie Limitee

Cette garantie couvre tous les defauts de fabrication ou de materiaux pour :

1. Les parties electriques et mecaniques (inclus les mains-d'oeuvre) contenues dans ce produit Haier pour une periode de 12 mois de la date d'achat. (La garantie est pour 90 jours pour une application louee ou commerciale)
2. Le systeme scelle et le compresseur contenus dans ce produit Haier est pour une periode de 5 ans de la date d'achat (exclus les mains d'oeuvre après l'initiale periode de 12 mois) . Dans le cas d'usage commercial la garantie supplementaire du compresseur est pour un an et 9 mois (exclus les mains-d'oeuvre après l'initiale periode de 12 mois) . Vous devez garder et pouvoir fournir le recu d'achat original comme preuve de la date d'achat.

Qui est couvert?

L'acheteur en detail original de ce produit Haier.

Quelles mesures seront prises?

Haier reparera et remplacera dans votre domaine n'importe quelle partie mecanique ou electrique du compresseur defectueuses lors d'utilisation normale pendant la periode de 12 mois. Haier reparera et remplacera (exclus les mains-d'oeuvre) le systeme scelle et compresseur (parties seulement) pour une additionalne periode de 4 ans.

Comment recevoir le service?

1. Contactez le plus proche Service Autorise Haier. Pour le nom de service le plus proche de vous, contactez Haier au (877) 337-3639
2. Tous les services doivent etre effectues par un service autorise de Haier
3. Ceci est porte en service seulement.

CETTE GARANTIE COUVRE LES APPAREILS SUR LE CONTINENT DES ETATS-UNIS, CANADA ET PUERTO-RICO.

CETTE GARANTIE NE COUVRE PAS:

Dommages dus a une mauvaise installation

Dommages survenus pendant l'expédition

Dommages dus a une mauvaise utilisation, a une utilisation accessive, a un accident, a une alteration , au manque d'entretien et propre soin.

Dommages d'un service de reparation autre qu'un service autorise .

Les couts de main-d'oeuvre,du service,de transportation et d'expédition pour l'enlevement des parties defectueuses et l'installation du remplacements des parties au dela de la periode initiale de 12mois.

CETTE GARANTIE EST DONNEE AU LIEU DE TOUTE AUTRE GARANTIE EXPRIMEE OU SUGGEREE, Y COMPRIS LA GARANTIE DE MERCHANTABILITY ET QUALITE POUR UN BUT PARTICULIER.

Le remede fourni dans cette garantie est exclusif et est place au lieu de toute autre remede. Cette garantie ne couvre pas les dommages incidentals ou consequents. Certains Etats n'autorisent pas l'exclusion d'accessoires ou dommages consequents. Dans ce cas les limitations ci-dessus peuvent ne pas etre applicables. Certains Etats ne permettent pas les limitations de la duree d'une garantie implicite , dans ce cas les limitations ci-dessus peuvent ne pas etre applicables. Cette garantie vous reconnait certains droits juridiques et il se peut que vous disposez d'autres droits , qui varient d'un etat a l'autre.

Español

Precauciones de Seguridad

- No doble o anude el cable de electricidad
- Asegúrese de que el enchufe esté insertado correctamente en la toma de corriente
- No inserte múltiples enchufes en la misma toma de corriente
- Asegúrese de que los enchufes estén limpios
- Antes de apagar el deshumidificador desenchufe el cable de corriente
- No enchufe si usted posee las manos mojadas

CUIDADO

- No coloque elementos por encima del panel de control de la unidad
- No cubra las salidas y entradas de aire de la unidad
- No permita que los niños trepen o jueguen con la unidad
- No moje la unidad o el panel de control
- Mantenga los materiales inflamables lejos de la unidad
- Contacte un profesional para realizar reparaciones

INDICE

	page
Precauciones de seguridad	23
Información de seguridad importante	25-26
Diagrama	27-28
Nombres de partes	27
Panel de control.....	28
Operatoria	29
Especificaciones	29
Instrucciones de operación	30
Comienzo	30
Tanque completo	30
Drenaje continuo	30
Instalación de la manguera PVC de drenaje	30
Cuidado	31
Mantenimiento/ emergencia	31-32
Problemas frecuentes	33
Información de garantía.....	34

Español

Información Importante de Seguridad

LEA TODA LA INFORMACIÓN ANTES DE UTILIZAR

Cuando utilice este deshumidificador siempre siga las precauciones de seguridad básicas incluyendo las siguientes:

- Este deshumidificador debe estar instalado y conectado a tierra como se describe en este manual
- Nunca opere esta unidad en un área donde tienda a acumularse agua, si esto ocurriese desenchufe la unidad.
- No opere el deshumidificador en presencia de gases explosivos
- Repare o reemplace inmediatamente el cable de electricidad si estuviese rasgado o dañado. No utilice ningún cable que posea daños a lo largo del mismo, en el enchufe o en la conexión con la unidad.

GUARDE ESTAS INSTRUCCIONES

Gracias por utilizar nuestro producto HAIER. Este manual de fácil utilización lo guiará para obtener los mejores resultados de la unidad. Recuerde guardar el número de modelo y serie. Estos se encuentran en una etiqueta en la parte trasera de la unidad. Guarde la factura de compra junto a este manual, será necesaria para hacer uso de los servicios de la garantía.

Número de modelo

Número de serie

Fecha de compra

Antes de utilizar el deshumidificador

Lea el manual cuidadosamente. Este contiene instrucciones para ayudarlos a utilizar, mantener y disfrutar del deshumidificador.

DESEMPAQUE LA UNIDAD

- Retire todos los elementos del embalaje. Esto incluye plásticos y cintas adhesivas.
- Inspeccione y guarde los elementos del packaging, materiales impresos o accesorios antes de descartar.

REQUERIMIENTOS ELÉCTRICOS

- Asegúrese de que haya una toma de corriente adecuada (115 V 15 Amp) con las conexiones a tierra correspondientes.

CONEXIÓN A TIERRA

- Esta unidad debe ser conectada a tierra
- La conexión a tierra reduce el riesgo a un shock eléctrico proporcionando un cable de escape de la corriente eléctrica.
- El cable de corriente posee un enchufe para conexión a tierra. Enchufe en una toma de corriente propiamente instalada y conectada a tierra.

Cuidado: El uso inadecuado del enchufe con conexión a tierra puede resultar en shock eléctrico. Llame a un técnico calificado si usted no entiende las instrucciones de conexión a tierra o de no estar seguro de si la unidad quedo adecuadamente instalada. Si la toma de corriente en la pared no posee conexión a tierra contacte a un electricista para que realice la toma adecuada.

Bajo ninguna circunstancia corte o retire la tercera pata del enchufe.

USO DE ALARGUES

- Evite el uso de alargues como medida de seguridad
- Si fuese necesario utilizar un alargue utilice un cable de :

Enchufe de tres patas que sea compatible con el cable de la unidad y la toma de corriente adecuada

Español

Diagrama

NOMBRES DE PARTES

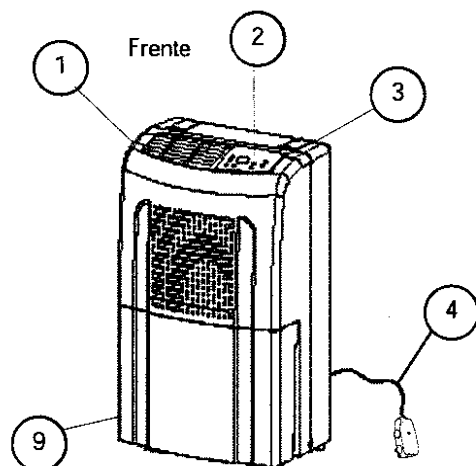

Parte trasera

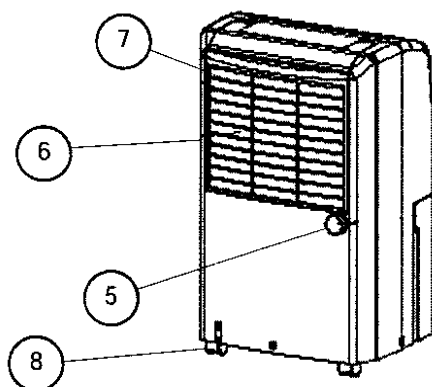

- | | |
|--|---------------------------|
| 1. Rejilla de ventilación de aire seco | 6. Entrada de aire húmedo |
| 2. Panel de control | 7. Filtro de aire |
| 3. Manija | 8. Rueditas giratorias |
| 4. Cable de corriente eléctrica | 9. Balde de drenaje |
| 5. Salida de drenaje continuo | |

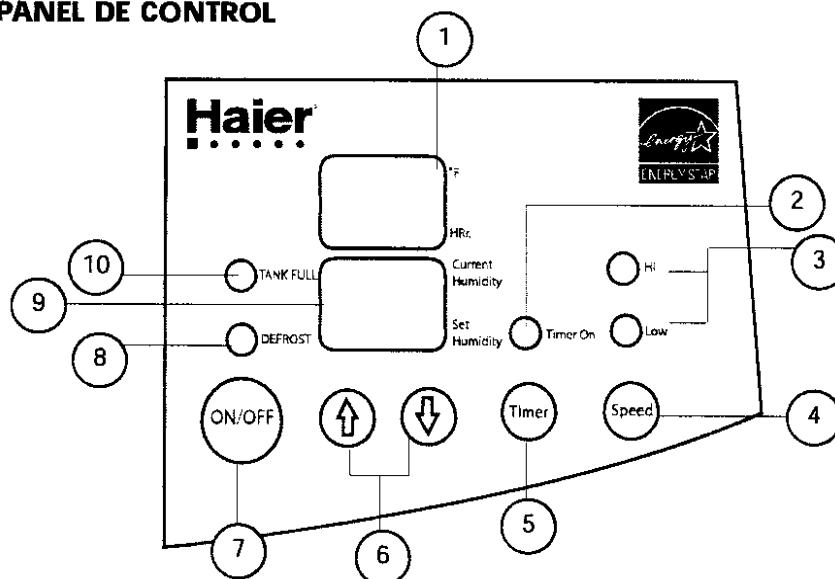
PANEL DE CONTROL**1. Pantalla de temperatura y hora**

Cuando la unidad esté funcionando se verá en la pantalla la temperatura actual. Presione el botón 'timer' para seleccionar el tiempo de apagado automático de la unidad. 10 segundos luego de ver el tiempo en pantalla se volverá a visualizar la temperatura.

2. Timer ON

Indicador

3. Velocidad de ventilación

Indicadores

4. Velocidad de ventilación

Control

5. Botón 'timer ON/OFF'

En el funcionamiento: para apagar OFF
En le modo 'standby': para encender ON

6. 'Humidistat'

Controles de ajuste

7. Boton de encendido y apagado ON/OFF**8. Luz de descongelado**

Cuando se opere a temperaturas muy bajas el descongelado automático se activará. La luz indica que la unidad está en el modo de descongelado.

9. Selección de humedad

Cuando la unidad está en funcionamiento se verá en pantalla el nivel de humedad actual. Presione '↓' '↑' para establecer la humedad. La humedad es ajusta de a 5%. El rango de ajuste es de 30% a 90%, luego de seleccionada al humedad la pantalla volverá a indicar el nivel corriente.

10. Luz de tanque lleno

Cuando el tanque de agua esté lleno la luz indicadora se encenderá y la unidad detendrá su operación automáticamente.

Español

OPERACIÓN

1. Presione ON/OFF para comenzar a operar la unidad. Presione nuevamente si desea detener la unidad
2. Si el nivel de humedad seleccionado es menor al nivel 'actual' el compresor de la unidad comenzara a funcionar. Si el nivel seleccionado es mayor al nivel 'actual' el ventilador de la unidad seguirá funcionando.
3. Para cambia el nivel de humedad utilice "▲" "▼" los ajustes son del 5% en un rango de 30% a 90%.
4. Para el apagado automático cuando la unidad se encuentra en operación presione 'timer' para establecer el tiempo de apagado 1- 12 horas.
5. Para el encendido automático presione 'timer' cuando la unidad está en el modo standby. Seleccione de 1 a 12 horas para el comienzo.
6. Presione 'speed' para cambiar la velocidad de baja (low) a alta (high)

Especificaciones

Modelo	D545E	D565E
Potencia	AC 115V~60 Hz	
Eliminación de humedad	45 Pints/Day (80°F/26.7°C,60% RH)	65 Pints/Day (80°F/26.7°C,60% RH)
Entrada de energía	520 W	740 W
Tamaño (H x W x D)	23-1/32" x 14-31/32" x 12-19/32" (585 x 380 x 320 mm)	
Peso	35.3 lbs/16.0 kgs	38.6 lbs/17.5 kgs
Temperatura de operacion	41°F - 95°F (5°C - 35°C)	

Instrucciones de operación

COMIENZO DE LA OPERACIÓN

1. Asegúrese de que el enchufe de corriente esté insertado adecuadamente
2. Asegúrese de que el tanque de agua esté en la posición adecuada. Si la luz indicadora de tanque lleno se enciende cuando por primera vez enchufa la unidad, por favor, retire el tanque hacia atrás y coloque lo nuevamente en su lugar en la posición correcta.

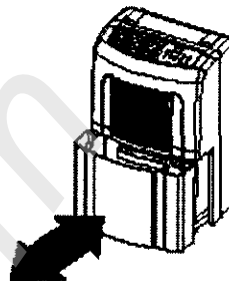

CUANDO LA LUZ DE TANQUE LLENO ESTÁ ENCENDIDA

Cuando el tanque esté lleno de agua la luz se encenderá y la unidad se detendrá. Vacíe el tanque y colóquelo nuevamente en su lugar. La unidad reanudará la operación luego de 3 minutos.

NOTA: vacíe el tanque utilizando ambas manos

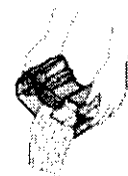

INSTALANDO EL DRENAJE

Cuando utilice el sistema de drenaje continuo la manguera debe ubicarse horizontalmente por debajo del orificio de drenaje. Evite torceduras en la manguera o colocarla sobre superficies desniveladas.

La función de drenaje continuo puede ser activada siguiendo los pasos a continuación:

1. Prepare la manguera PVC para drenar el agua. Retire la tapa de la salida de drenaje.
2. Retire la inserción de arandela de goma de la tapa
3. Tire la manguera de drenaje a través del anillo de la tapa
4. Alinee la manguera con la salida de agua en la unidad y luego ajuste nuevamente la tapa a la unidad
5. Coloque el balde en la posición original

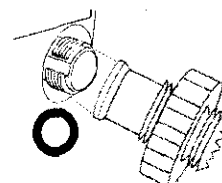
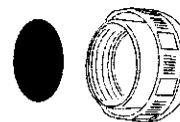

Español

CUIDADO!

- No tire del cable de corriente para desenchufar. Siempre sostenga el enchufe y retire de la toma.
- No utilice insecticidas, aceites, pintura en spray u otros materiales inflamables cerca de la unidad. Puede causar daños a las partes plásticas o causar fuego.
- Para evitar movimientos, ruido o goteo de agua no coloque la unidad sobre superficies desniveladas.
- Siempre mantenga la unidad 8" (20 cm) alejado de la pared para permitir que el calor se disipe.
- Es peligroso insertar objetos dentro de la unidad.
- Cierre todas las ventanas para alcanzar el máximo de eficiencia posible.
- Mantenga la máquina lejos de todas las fuentes de calor.
- Cuando mueva o guarde la unidad hágalo siempre de forma horizontal, no voltee la unidad. Evite los movimientos bruscos.

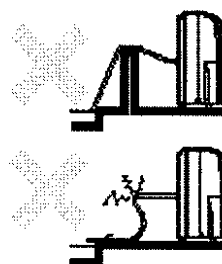
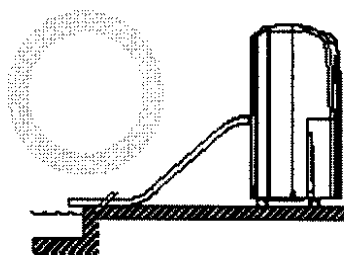

MANTENIMIENTO

Por razones de seguridad asegúrese de que el deshumidificador está desenchufado antes de la limpieza o reparación.

1. Limpieza del gabinete

- A. Limpie el gabinete con un paño suave y limpio
- B. Si hubiese mucha suciedad utilice un detergente suave y repase con un trapo húmedo
- C. No lave el gabinete con una manguera o sumerja el mismo en agua esto puede causar daños eléctricos.

2. Limpieza del filtro de aire

El propósito del filtro de aire es filtrar polvo y otros materiales del aire, si el filtro estuviese sucio la electricidad consumida por el equipo va a ser mayor que la normal.

Para una mayor eficiencia en la eliminación de partículas del aire limpie el filtro cada dos semanas

Pasos de la limpieza:

- A. Retire el filtro de aire suavemente
- B. Limpie el filtro con una aspiradora o lave el mismo en agua limpia y seque con un paño
- C. Coloque el filtro limpio nuevamente en su lugar y continúe con la operación.

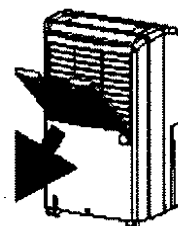

EMERGENCIAS

Si ocurriese algún problema desenchufe la unidad y contacte a un técnico calificado inmediatamente. No repare el dehumidificador usted mismo.

Español

Problemas Frecuentes

Antes de llamar a un service lea la siguiente sección, lo ayudará para resolver problemas comunes que pueden ocurrir y solucionarse fácilmente. Si todos los intentos fallaran y usted necesitara llamar a un técnico utilice el número de discado gratuito para llamar a un centro de servicios.

ITEMS A CONTROLAR ANTES DE LLAMAR AL SERVICE:

La unidad no opera:

- Asegúrese de que esté enchufada correctamente
- Algún fusible puede estar quemado, controle la caja de fusibles reemplace si es necesario.
- El balde de agua puede estar lleno. La unidad automáticamente se detiene cuando esto ocurre. Verifique si el balde está lleno.

Formación de hielo en la primera etapa de la operación:

- Esto es normal. El hielo desaparecerá dentro de los 60 minutos.

La corriente de aire es restringida:

- Asegúrese de que no haya cortinas, vidrios o muebles bloqueando el frente o la parte trasera de la unidad
- Limpie el filtro

Deshumidificación no satisfactoria

Cuando es por primera vez instalado permita que la unidad opere 3 o 4 días para que la humedad del cuarto se remueva y el aire se seque de manera que pueda mantenerse.

- El área de uso de la unidad es muy grande. Controle con el distribuidor para asegurarse de que el modelo sea adecuado para el tamaño del lugar.
- Los controles pueden no establecerse correctamente. Ajuste de acuerdo a las instrucciones
- Las puertas y ventanas pueden no estar cerradas. Controle todas las puertas, ventanas y otras aberturas.
- Un secarropas puede estar operando en el mismo ambiente. Instale el deshumidificador lejos de la humedad que irradia el secarropas.
- La temperatura del ambiente puede ser muy baja. La unidad no operará si la temperatura ambiente es menor a 41°F

GARANTIA LIMITADA

Esta garantía cubre todos los defectos en el funcionamiento o materiales para:

1. Las partes mecánicas y eléctricas que hacen al funcionamiento de la unidad por un período de 12 meses desde la fecha de compra (para uso comercial o renta la garantía es de 90 días)
2. El sistema sellado o compresor que se encuentra en este producto HAIER por un período de 5 años, desde la fecha de compra (excluyendo los gastos de labor luego de los primeros 12 meses de la garantía) Para uso comercial o renta la garantía adicional limitada del compresor es por 1 año y 9 meses (excluyendo los gastos de labor luego de transcurrido el periodo inicial de 90 días)

Usted debe poseer la factura para poder demostrar la fecha de compra de la unidad.

Quién está cubierto?

El comprador minorista original de este producto

¿Que se hará y como se obtiene el servicio?

HAIER reparará o reemplazará en su domicilio cualquier parte mecánica, eléctrica o el compresor que se muestre defectuosa en la operatoria normal y dentro del período de 12 meses especificado.

HAIER reemplazará o reparará el compresor y el sistema sellado (excluyendo los gastos de labor) por un período adicional de 4 años.

Como obtener el servicio?

1. Para obtener el servicio lleve la unidad a su centro de servicios autorizado por HAIER más cercano. Contacte al Centro de Servicios mas cercano al: 1-877-337-3639.
2. Todas las reparaciones deberán ser realizadas por profesionales de centros autorizados por HAIER
3. El servicio de reparación es en el domicilio de centro HAIER

ESTA GARANTIA CUBRE EN LOS EEUU, PUERTO RICO Y CANADA. NO CUBRE LO SIGUIENTE

Daños por instalación impropia

Daños en traslados

Daños por desuso, abuso, accidente, alteración o falta de cuidado y mantenimiento adecuado.

Daños ocasionados por reparaciones de personal no perteneciente a algún service autorizado.

Labor, cargos de traslado, envío de partes luego de los 12 meses iniciales

ESTA GARANTIA LIMITADA ESTA DADA EN LUGAR DE CUALQUIER OTRA GARANTIA.

Las soluciones dadas por esta garantía son exclusivas y otorgadas en lugar de cualquier otra solución. Esta garantía no cubre daños incidentales o secundarios, de modo que las limitaciones precedentes no lo alcanzan a usted. Algunos Estados no permiten las limitaciones de tiempo de una garantía implícita, de modo que las limitaciones anteriores pueden no aplicarse en su caso.

Esta garantía le da derechos legales específicos, y usted puede contar con otros derechos de acuerdo al Estado donde se encuentre.