



DEHUMIDIFIER OWNER'S MANUAL



Please retain this owner's manual for future reference after reading it thoroughly.

DESHUMIDIFICADOR MANUAL DEL PROPIETARIO

Le rogamos que guarde este manual del usuario para futura referencia después de leerlo completamente.

MODEL, MODELO: ZD300

ENGLISH

ESPAÑOL



TABLE OF CONTENTS

Safety Precautions	3
Prior to Operation	7
Instruction	8
Electrical Safety	9
Operating Instructions	11
Installation	13
Maintenance	14



FOR YOUR RECORDS

Write the model and serial numbers here:

Model #

Serial #

You can find them on a label on the side of each unit.

Dealer's Name

Date Purchased

■ Staple your receipt to this page in the event you need it to prove date of purchase or for warranty issues.



READ THIS MANUAL

Inside you will find many helpful hints on how to use and maintain your dehumidifier properly. Just a little preventive care on your part can save you a great deal of time and money over the life of your dehumidifier.

You'll find many answers to common problems in the chart of troubleshooting tips. If you review our chart of

Troubleshooting Tips first, you may not need to call for service at all.



PRECAUTION



- Contact the authorized service technician for repair or maintenance of this unit.
- Contact the installer for installation of this unit.
- The dehumidifier is not intended for use by young children or invalids without supervision.
- Young children should be supervised to ensure that they do not play with the dehumidifier.
- When the power cord is to be replaced, replacement work shall be performed by authorized personnel only using only genuine replacement parts.





Safety Precautions

Read all instruction before using

- To prevent injury to the user or other people and property damage, the following instructions must be followed.
- Incorrect operation due to ignoring instructions will cause harm or damage; the seriousness is classified by the following indications.

	WARNING This symbol indicates the possibility of death or serious injury.
	CAUTION This symbol indicates the possibility of injury or damage to property only.

■ Meanings of symbols used in this manual are as shown below.

	Be sure not to do.
	Be sure to follow the instruction.

WARNING

■ Installation

Do not place the power cord near a heater.

- It may cause fire and electric shock.

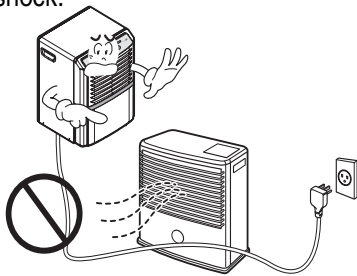

Do not use the power cord near flammable or combustibles materials such as gasoline, benzene, paint thinner, etc.

- It may cause explosion or fire.



Do not disassemble or modify products.

- It may cause electric shock and failure.

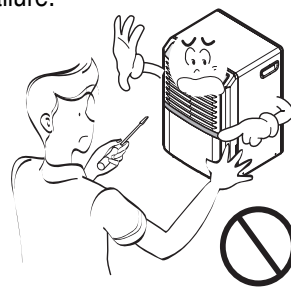

■ Operation

Plug in the power plug properly.

- Otherwise, it will cause electric shock or fire.

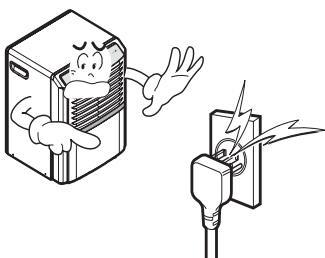

Do not operate or stop the unit by inserting or pulling out the power plug.

- It will cause electric shock or fire.



Do not damage or use an unspecified power cord.

- It will cause electric shock or fire.

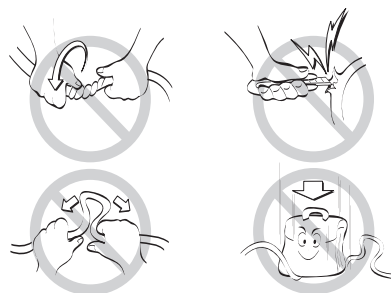

Safety Precautions

Do not modify power cord length.

- It will cause electric shock or fire.

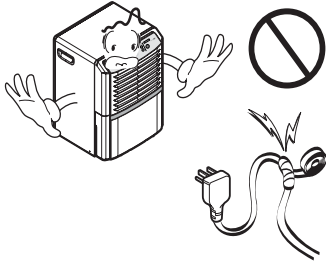

Do not share the outlet with other appliances.

- It will cause electric shock or fire.

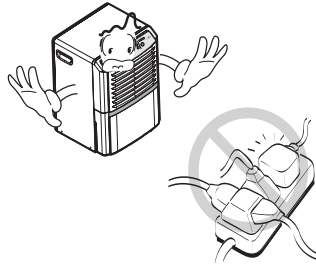

Always plug into a grounded outlet.

- No grounding may cause electric shock.

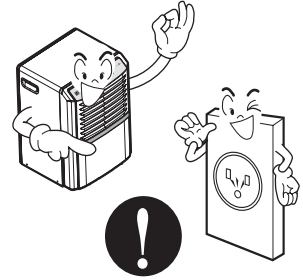

Unplug the unit if strange sounds, odors, or smoke come from it.

- Otherwise it may cause a fire or an electric shock.



Do not use the socket if it is loose or damaged.

- It may cause fire and electric shock.

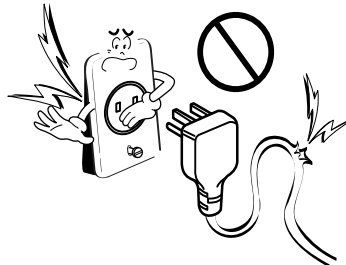

Do not operate with wet hands or in damp environment.

- It may cause electric shock.



Ventilate before operating defumidifier when gas goes out.

- It may cause explosion, fire, and burn.

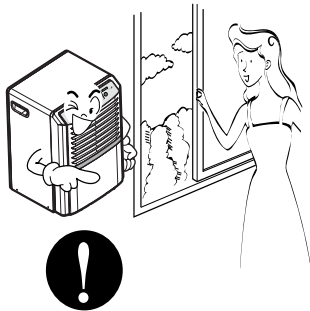

Do not clean the dehumidifier with water.

- Water may enter the unit and degrade the insulation. It may cause an electric shock.

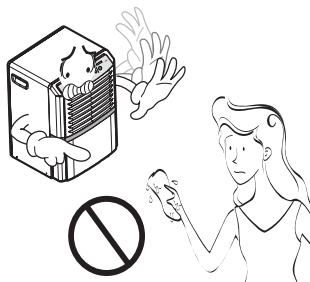

Turn off the power and breaker first when cleaning the unit.

- Since the fan rotates at high speed during operation, it may cause injury.

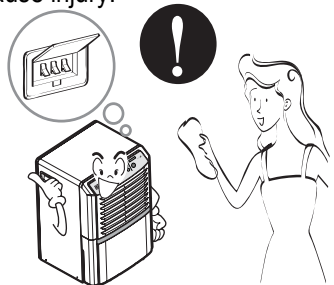

If water enters the product, turn off the dehumidifier's power switch. Contact service center after taking the power-plug out from the socket.

- It will cause machine failure or electric shock.

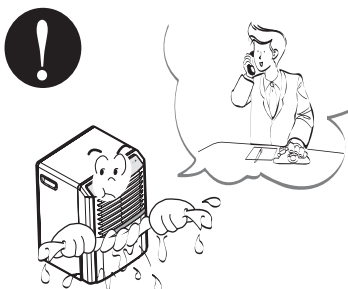

**CAUTION****■ Installation**

Never touch the metal parts of the unit when removing the filter.

- They are sharp and may cause injury.

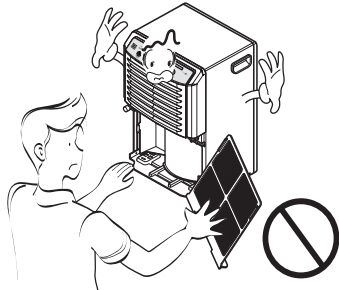

Do not block the inlet or outlet.

- It may cause failure of appliance or performance deterioration.

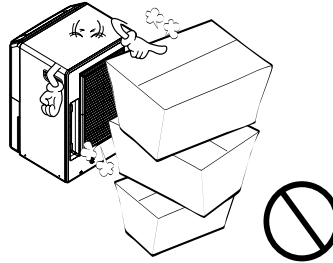

Hold the plug by the head when taking it out.

- It may cause electric shock and damage.

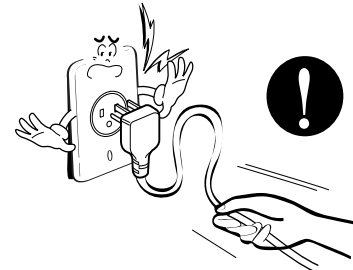

Turn off the main power switch when not using the dehumidifier for a long time.

- It will waste power consumption in vain and it may cause an accident.

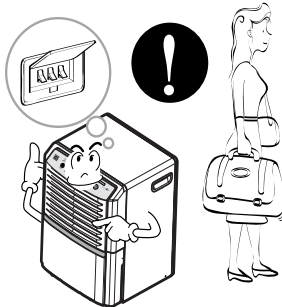

Secure wheels with blocks to prevent unit from falling when installed on a table or shelf.

- It may damage the dehumidifier or cause other damage or injury.

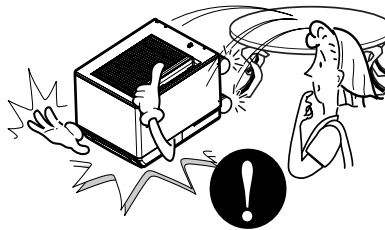

Make sure the dehumidifier is the correct size for the area you want to dehumidify.

- It is not designed to dehumidify the entire house.

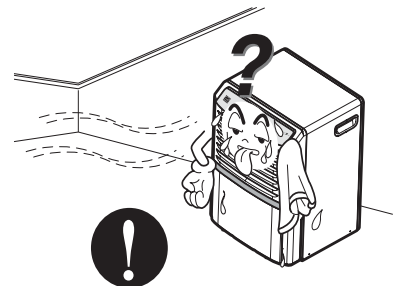

Install the dehumidifier properly on a floor, table, or shelf that is level and strong enough to support it when the water collection bucket is full.

- It should withstand around 90 lbs (40kg) of weight.

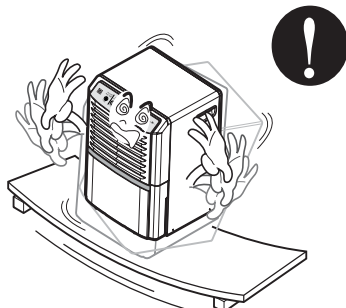

Close all doors, windows and other outside openings to the room.

- The dehumidifier must be operated in an enclosed area to be most effective.

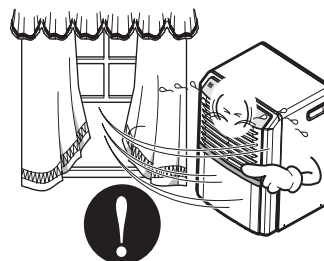

Safety Precautions

■ Operation

Use a soft cloth to clean. Do not use wax, thinner, or a strong detergent.

- The appearance of the dehumidifier may deteriorate, change color, or develop surface flaws.

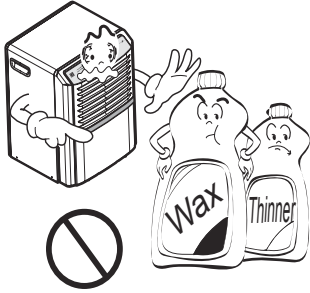

Be sure to replace the bucket properly after emptying to prevent water from collecting on the floor.

- Otherwise, it will cause property damage.

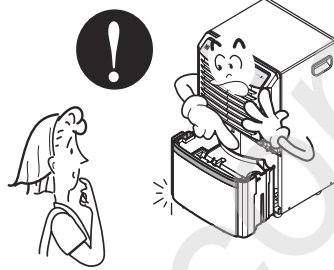

Will not operate satisfactorily if the room temperature is below 65°F(18°C). The Low Temperature model will continuously cycle up down temperature 42°F(6°C)

- Low temperatures could cause coils to frost.

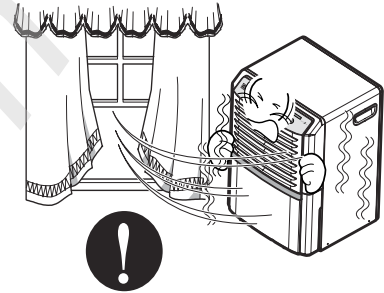

Do not put a pet or house plant where it will be exposed to direct air flow.

- This could injure the pet or plant.

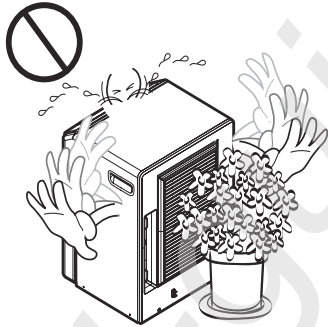

Do not use this appliance for special purposes such as pets, foods, precision machinery, or art objects.

- It is a general use appliance not precision equipment.

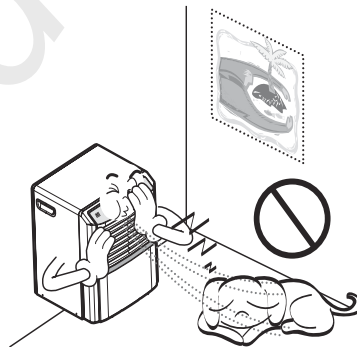

Do not use the water collected in the bucket for drinking purposes.

- It is not sanitary and could cause illness or personal injury.

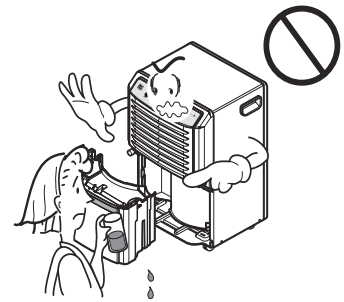

Always insert the filter securely. Clean it every two weeks.

- Operation without filters will cause failure.

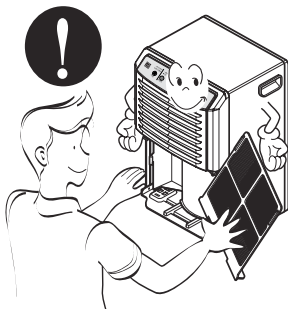

Prior to Operation

Preparing for operation

1. Consult an installation specialist for installation.
2. Plug in the power plug properly.
3. Use a dedicated circuit.
4. Do not use an extension cord.
5. Do not start/stop operation by plugging/unplugging the power cord.
6. If the cord/plug is damaged, only replace it with an authorized replacement part.

Usage

1. Being exposed to direct airflow for an extended period of time could be hazardous to your health. Do not expose occupants, pets, or plants to direct airflow for extended periods of time.
2. Ventilate the room when the dehumidifier is used with other heating devices. Otherwise the oxygen supply may be inadequate.
3. Do not use this dehumidifier for non-specified special purposes (e.g. preserving precision devices, food, pets, plants, and art objects). Such usage could damage the items.

Cleaning and maintenance

1. Do not touch the metal parts of the unit when removing the filter. Injuries can occur when handling sharp metal edges.
2. Do not use water to clean inside the dehumidifier. Exposure to water can destroy the insulation, leading to possible electric shock.
3. When cleaning the unit, first make sure that the power and breaker are turned off. The fan rotates at a very high speed during operation. There is a possibility of injury if the unit's power is accidentally turned on while the interior of the unit is being cleaned.

Service

For repair and maintenance, contact your authorized service dealer.

Instruction

Symbols used in this Manual



This symbol alerts you to the risk of electric shock.



This symbol alerts you to hazards that could cause harm to the dehumidifier.

NOTICE

This symbol indicates special notes.

Features



WARNING: This appliance should be installed in accordance with national wiring regulations. This guide acts as a guide to help to explain product features.

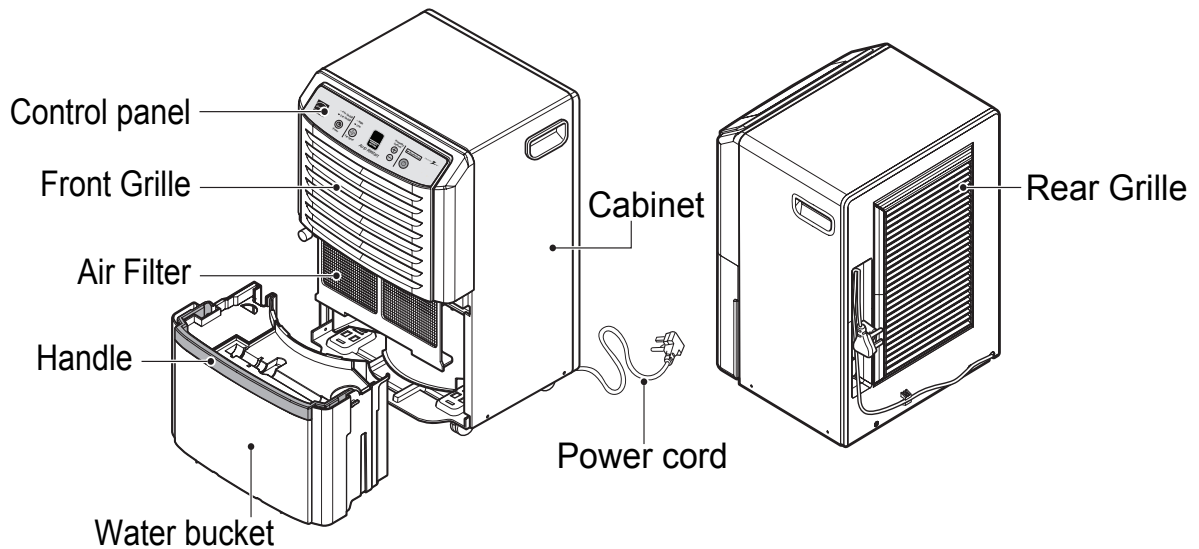

Electrical Safety



WARNING: This appliance must be properly grounded.

The power cord of this appliance is equipped with a three-prong grounding plug. To minimize the risk of electric shock, use the plug with a standard three-slot grounding wall power outlet. If the power outlet does not include a grounding slot, have a qualified electrician replace the outlet before you use the dehumidifier.

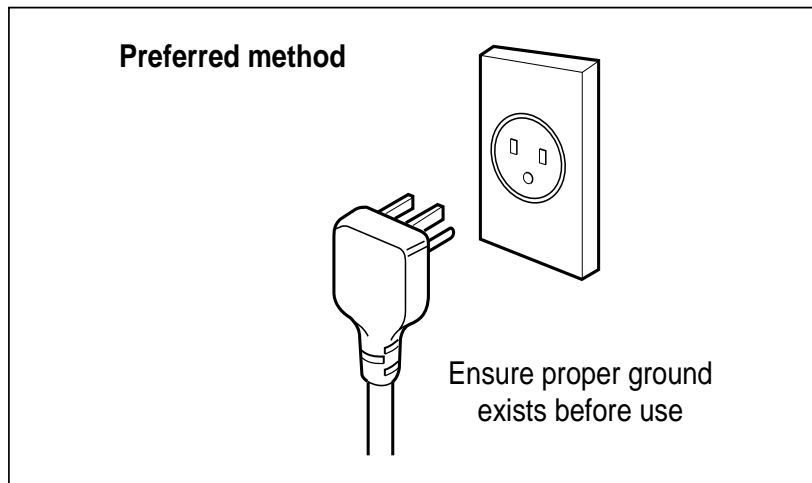

WARNING: Do not cut or remove the grounding prong from the power plug.



WARNING: Attaching the adapter ground terminal to the wall receptacle cover screw does not ground the appliance unless the cover screw is metal and not insulated, and the wall receptacle is grounded through the house wiring.



WARNING: If you have any doubt whether the dehumidifier is properly grounded, have the wall receptacle and circuit checked by a qualified electrician.

Temporary Use of an Adapter

We **strongly discourage** the use of an adapter due to potential safety hazards. For temporary connections, use only a UL-listed adapter, available from most local hardware stores. To disconnect the power cord from the adapter, use one hand on each to avoid damaging the ground terminal. Avoid frequently unplugging the power cord as this can lead to eventual ground terminal damage.

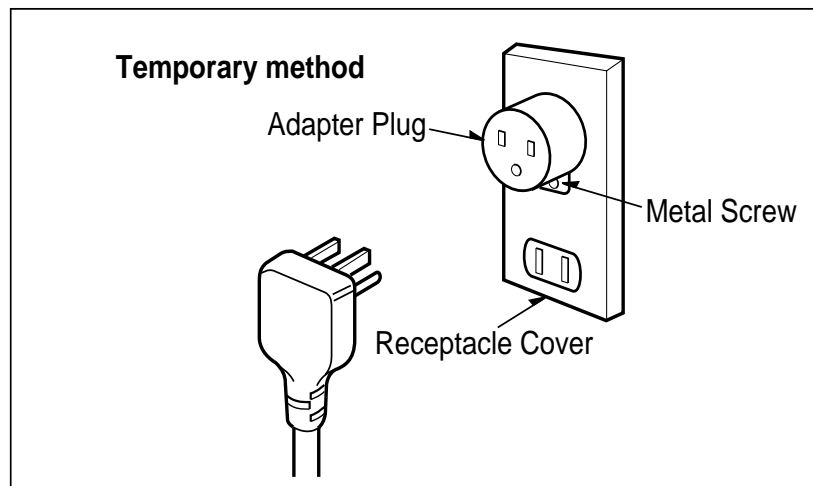

WARNING: Never use the appliance with a broken adapter.

Temporary Use of an Extension Cord

We **strongly discourage** the use of an extension cord due to potential safety hazards.

Operating Instructions

ENGLISH

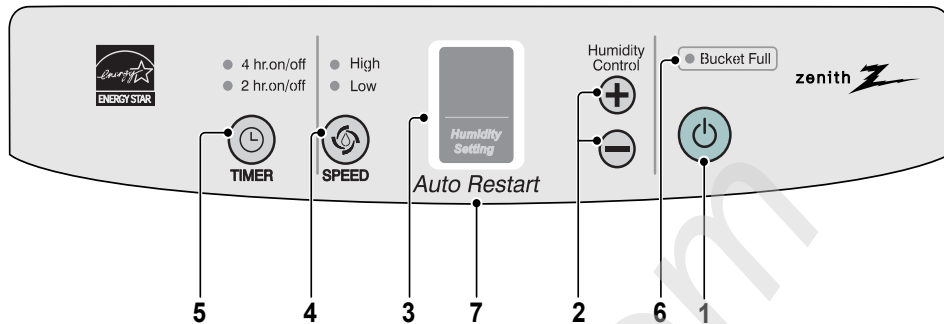

CONTROL PANEL HAS FOLLOWING

1. **POWER key** --- Pressing this key once turns the dehumidifier "ON" and pressing again turns the dehumidifier "OFF".
2. **HUMIDITY CONTROL keys** --- Are used to select the desired humidity setting.
 - ⊕ : Used to raise the desired humidity setting.
 - ⊖ : Used to lower the desired humidity setting.
 - The desired humidity can be selected within a range of 35% to 70% RH in increments of 5%.
 - If you press the ⊖ key once again at 35%RH, "On" mode is selected. In "On" mode the unit operates continuously, regardless of humidity conditions.
3. **HUMIDITY SETTING display** --- Displays the selected humidity setting.
4. **SPEED key** --- Is used to set the fan speed as "High" or "Low".
 - Pressing this key changes the fan speed from High → Low → High.
 - The selected fan speed is indicated by indicator lights marked "High" and "Low".
5. **TIMER key** --- It is used to select the type of operation.
 - Select either 2 or 4 hr. On/Off for cycled operation.
 - In this case the unit will run for 2 or 4 hours, and then shut off completely for 2 or 4 hours. The cycle will repeat until you change the setting.
 - When TIMER key is pressed, the TIMER indicator lights shift from 2hr.On/Off to 4hr.On/Off.
6. **BUCKET FULL Indicator** --- This light glows when the bucket is full and needs to be emptied. It also glows, when the bucket is not properly positioned. When bucket full indicator light glows, the compressor and fan will turn "OFF".
7. **AUTO RESTART** --- Once the power is restored after a power outage, the unit begins to operate at its previous operation setting. The fan will run by default for 3 minutes. After 3 minutes both fan and compressor will be ON or OFF depending on the humidity conditions.

TO OPERATE THE DEHUMIDIFIER:

1. Plug the power cord into the electrical outlet. Press the POWER key.
2. Set the Humidity control anywhere between 35% to 70% for normal operation.
 - For less humidity, press the ⊖ HUMIDITY CONTROL key.
 - For higher humidity, press the ⊕ HUMIDITY CONTROL key.
3. Press the TIMER key, to set the amount of time for which you want the unit to cycle On and Off. The time can be set for 2 hours or 4 hours.
4. If you want to change the fan speed, press the FAN SPEED key. Each time the FAN SPEED key is pressed the fan speed changes as High → Low → High.
5. Press the POWER key to stop the unit manually.

NOTICE Water bucket must be properly installed.

- The dehumidifier will not run if the bucket is not properly installed.
- The dehumidifier shuts off when the desired humidity setting is reached.

Automatic shut off

The dehumidifier will turn off automatically when the bucket is full, or when the bucket is removed or not replaced in the proper position.

The bucket must be replaced in the proper position for the dehumidifier to work. The light will be on and the dehumidifier will not run if the bucket is not in the proper position.

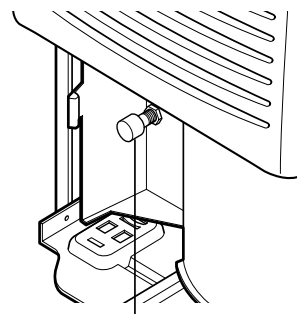

Water level control switch

Disposing of collected water

1. Empty the bucket manually.

When the bucket is full, pull out by grasping the handle and empty it into a large sink or tub and then replace it properly.

NOTICE Do not remove while operating the dehumidifier. It can cause water to drop on the base pan or the floor.

Empty the bucket when the indicator light turns on.

NOTICE It is advisable to carry the bucket by supporting it from the bottom as well as by the handle. Carrying by only the handle may cause the handle or bucket cover to break.

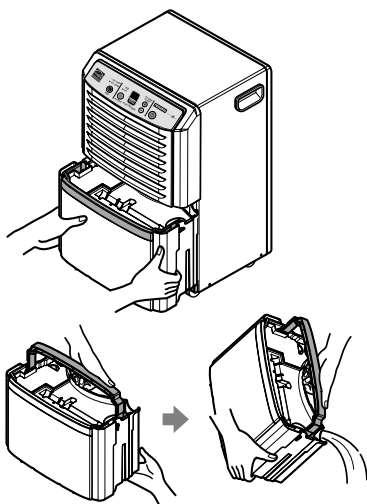

2. Attach a length of garden hose to the threaded drain hose connection to carry water to the drain.

1. Connect a garden hose to the threaded drain hose connector. (Fig1)

2. Remove the drain-hole cover. (Fig2)

3. Push hose connector tightly into the drain-hole on Rear Grille. (Fig3-1,3-2)

4. Press the hose down and make sure the "Arrow" is pointing upward. (Fig4-1,4-2)

5. The connection should be resemble Fig5 when complete.

NOTICE The hose attachment will accept a standard garden hose fitting.

Do not over tighten the hose when connecting it to the hose connector, use a rubber washer and tighten by hand firmly without stripping the plastic threads.

When being attached to hose connector drain hose connection, do not bend or kink the hose. The hose should lie flat from the dehumidifier to the drain.

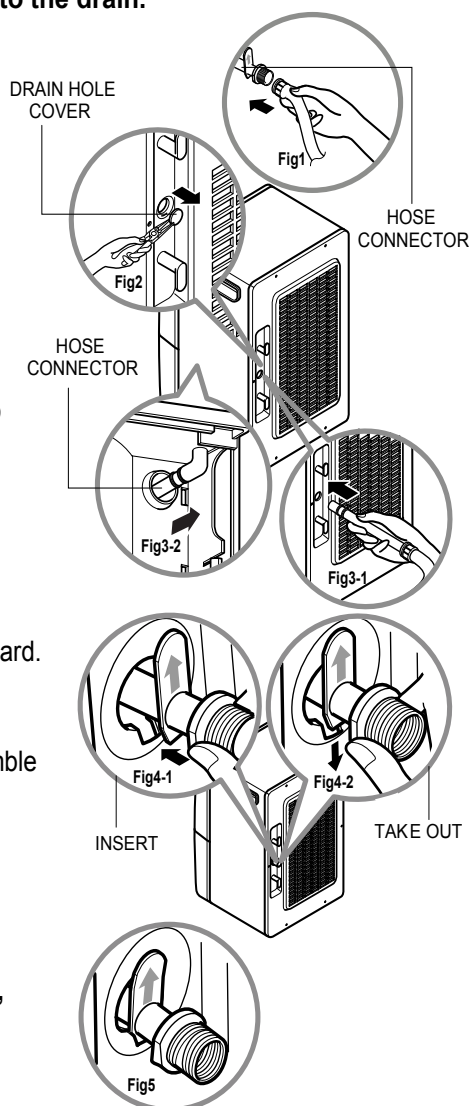

Installation

Choosing the proper location for your dehumidifier

- Use the dehumidifier in a basement to help prevent moisture damage.
- Use the dehumidifier in laundry drying, bathing, and dishwashing areas which have excessive moisture.
- Use the dehumidifier to prevent moisture damage where books are stored.

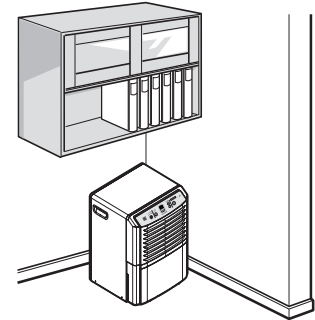
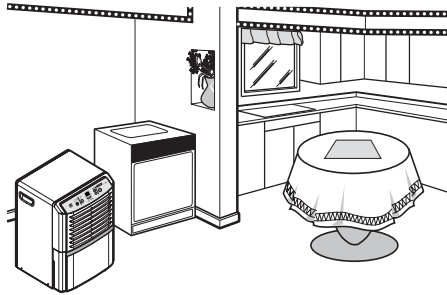
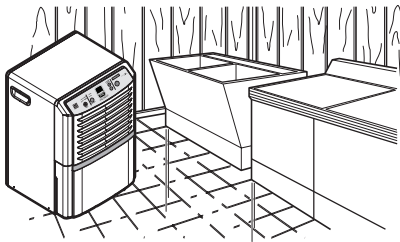

ENGLISH

Installing the dehumidifier properly

1. Allow at least 12 inches of space on all sides of the unit for good air circulation.

2. Install your dehumidifier on a floor, table, or shelf. When installing the dehumidifier on a table or shelf, make sure the table or shelf is strong enough to support the weight of the dehumidifier with a full bucket. Do not sit or stand on the dehumidifier. Secure wheels with blocks to prevent unit from falling when installed on a table or shelf.

NOTICE The height of a table or shelf might provide a better position from which to handle the bucket and help prevent icing of the coils due to colder air near the floor (such as in a basement.)

3. Lift the bucket and place it in the dehumidifier, making sure the slots on the bottom side of the bucket are positioned correctly.

4. Rollers let you move the dehumidifier easily.

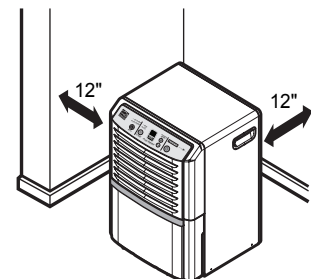
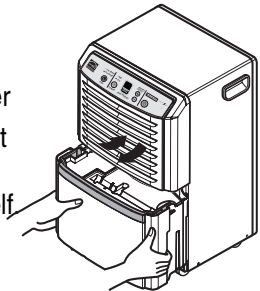

The cleaning of bucket

1. Pull out the bucket cover.

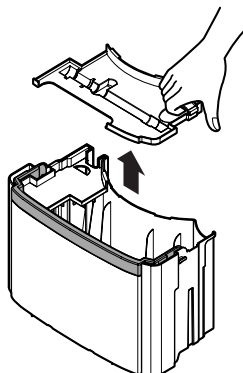

2. Brush off the residue in the bucket.

NOTICE Clean the bucket by wiping with a cloth dampened in a mild detergent solution.

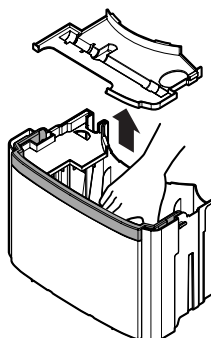

3. Close the cover.

NOTICE Push the tabs on the top of the bucket when installing the bucket.

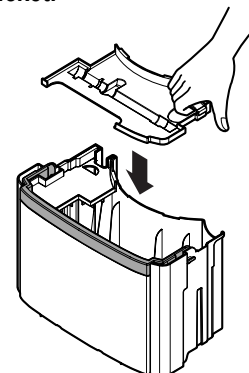

Maintenance

Your dehumidifier is designed to serve you year-round. It needs practically no attention. However, you should check your dehumidifier annually.

You may want an Authorized Service Center to perform this annual checkup. (Cost of the inspection is the owner's responsibility.)

⚠ WARNING

Electrical Shock Hazard

- Disconnect power supply cord from receptacle before performing any maintenance.
- Be careful when cleaning the coils. Fins are sharp.

Failure to follow the above precautions could result in electrical shock or personal injury.

Cleaning the front case, bucket and cabinet

Clean the front case and the cabinet with a soft cloth, warm water, and a mild detergent. Clean the grille with a vacuum attachment or brush. Do not use bleach or abrasives.

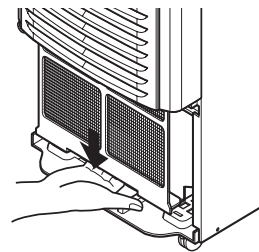
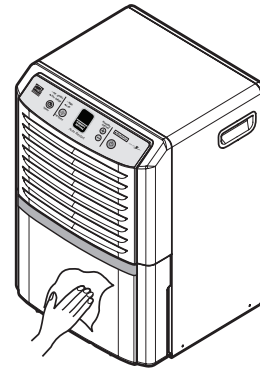

Cleaning the air filter

1. Remove water bucket from the cabinet. Pull out the air filter as shown above.
2. Wash air filter with warm water and a mild detergent. Rinse and dry it. **Replace it in place.**

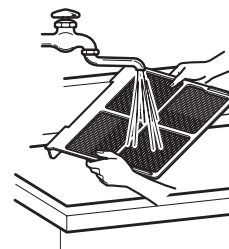

Troubleshooting



The dehumidifier may be operating abnormally when:

Problem	Possible Causes	What To Do
Dehumidifier does not start	■ The dehumidifier power cord is unplugged.	• Make sure the dehumidifier plug is pushed completely into the outlet.
	■ The fuse is blown or circuit breaker is tripped.	• Check the house fuse or circuit breaker box and replace the fuse or reset the breaker.
	■ Water bucket is full.	• The dehumidifier automatically turns off when this occurs. Empty the bucket.
	■ Bucket is not installed.	• Make sure the bucket is in the right place.
	■ In case the Room humidity is less than selected humidity setting.	• Change the humidity set to lower limits.
Dehumidifier does not dry the air as it should	■ Did not allow enough time to remove the moisture.	• When first installed, allow at least 3 or 4 days to maintain the desired dryness.
	■ Airflow is restricted.	• Make sure there are no curtains, blinds or furniture blocking the front or back of the dehumidifier.
	■ The Humidity Control may not be set to low Humidity.	• Press the ▽ Humidity Control button to lower the humidity.
	■ Doors and windows may not be closed tightly.	• Check that all doors, windows and other openings are securely closed.
	■ Clothes dryer may be blowing moisture-laden air into the room.	• Install the dehumidifier away from the dryer. The dryer should be vented to the outside.
	■ Room temperature is too low.	• The unit will not operate satisfactorily if the room temperature is below 65°F (18 °C). • The low temperature model will continuously cycle up to temperature of 42°F (6°C).
Dehumidifier runs too much	■ Area to be dehumidified is too large.	• Check with your dealer to see if the capacity is adequate.
	■ Doors and windows are open.	• Close all doors and windows to the outside.
Frost appears on the coils	■ Dehumidifier has been recently turned on or room temperature is below 65°F (18°C).	• This is normal. Frost will usually disappear within 60 minutes.
Fan noise	■ Air is moving through the dehumidifier.	• This is normal.
Water on floor	■ Drain hose connection may be loose.	• Check the hose if one is attached.
	■ Water bucket is not in all the way.	• See Removing and Emptying The Water Bucket.
Dehumidifier operates continuously	■ Check if the unit is operating in "ON" mode.	• Change the humidity setting.
	■ Room Humidity is high	• Change the humidity setting.

ÍNDICE

Precauciones de seguridad	17
Antes de la utilización	21
Instrucción.....	22
Seguridad eléctrica.....	23
Instrucciones de funcionamiento	25
Instalación	27
Mantenimiento.....	28



PARA SUS REGISTROS

Escriba aquí el número de modelo y serie:

Modelo #

Serie #

Puede encontrarlos en la etiqueta situada en el lateral de cada unidad.

Nombre del distribuidor

Fecha de compra

■ Grape su recibo en esta página por si lo necesita para comprobar la fecha de compra o temas relacionados con la garantía.



LEA ESTE MANUAL

En su interior encontrará muchos consejos útiles sobre la utilización y el mantenimiento adecuado de su deshumidificador. Una simple atención preventiva por su parte puede ahorrarle mucho tiempo y dinero a lo largo de la vida de su deshumidificador.

Encontrará muchas respuestas a los problemas más comunes en el cuadro de consejos para la solución de problemas. Si en primer lugar revisa nuestro cuadro de consejos para la **solución de problemas**, es posible que no tenga necesidad de llamar al servicio técnico.



PRECAUCIÓN

- Póngase en contacto con un técnico del servicio autorizado para las reparaciones o el mantenimiento de esta unidad.
- Póngase en contacto con un instalador para la instalación de esta unidad.
- El deshumidificador no está diseñado para que lo utilicen sin supervisión niños o personas con las facultades mentales mermadas.
- Debe vigilarse a los niños para asegurarse de que no juegan con el deshumidificador.
- Cuando haya que sustituir el cable de alimentación, debe realizar el trabajo de sustitución personal autorizado utilizando únicamente piezas de recambio originales.



Precauciones de Seguridad



LEA ESTAS INSTRUCCIONES ANTES DE USAR

- Para evitar lesiones al usuario o a otras personas y daños materiales, debe seguir las siguientes instrucciones.
- El uso incorrecto ocasionado al ignorar las instrucciones puede causar lesiones o daños. La gravedad se clasifica mediante las siguientes indicaciones.

 **ADVERTENCIA** Este símbolo indica la posibilidad de muerte o lesiones graves.

 **ATENCIÓN** Este símbolo indica la posibilidad de lesiones o daños sólo materiales.

■ A continuación se muestran los significados de los símbolos utilizados en este manual.

	No lo haga.
	Siga las instrucciones.

ESPAÑOL

ADVERTENCIA

■ Instalación

No coloque el cable de alimentación cerca de una estufa.

- Podría producirse un incendio y una descarga eléctrica.

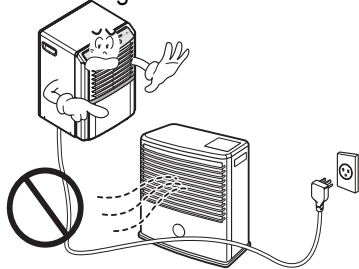

No utilice el cable de alimentación cerca de gas inflamable o combustibles, como gasolina, benceno, disolvente, etc.

- Podría producirse una explosión o incendio.



No desmonte ni modifique los productos.

- Puede causar una descarga eléctrica



■ Funcionamiento

Enchufe la clavija correctamente.

- De lo contrario, puede ocasionar un incendio o una descarga eléctrica.

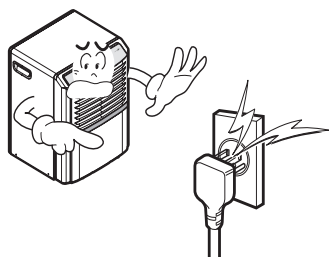

No encienda ni apague la unidad insertando o retirando la clavija.

- Causará una descarga eléctrica o incendio

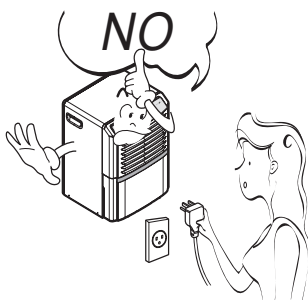

No dañe el cable ni utilice un cable de alimentación no especificado.

- Podría producirse una descarga eléctrica o incendio.

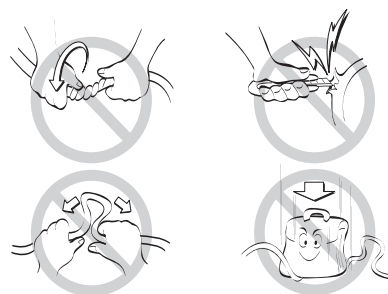

Precauciones de seguridad

No modifique la longitud del cable de alimentación.

- Causará una descarga eléctrica o incendio.

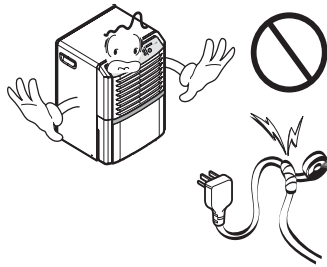

No comparta el enchufe con otros aparatos.

- Causará una descarga eléctrica o incendio.

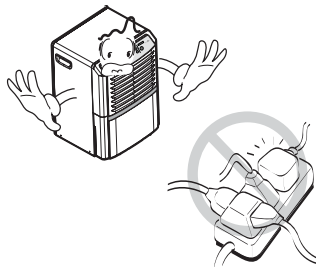

Realice siempre la conexión a un enchufe con toma de tierra.

- Si no hay toma de tierra, podría producirse una descarga eléctrica.

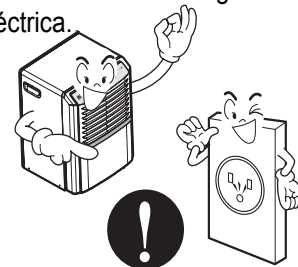

Desenchufe la unidad si emite un sonido extraño, olores o humo.

- De lo contrario, puede ocasionar un incendio o una descarga eléctrica.

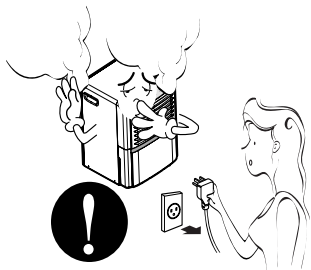

No utilice el enchufe si está flojo o dañado.

- Podría producirse una descarga eléctrica o incendio.

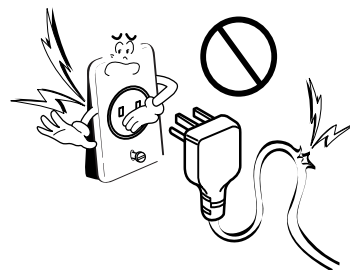

No utilice la unidad con las manos mojadas o en un entorno húmedo.

- Puede causar una descarga eléctrica o incendio.



Si hay una fuga de gas, ventile la habitación antes de utilizar el deshumidificador.

- Podría producirse una explosión, incendio y quemaduras.

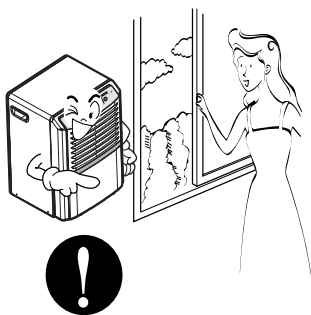

No limpie el deshumidificador con agua.

- El agua podría introducirse en la unidad y degradar el aislamiento. Podría producirse una descarga eléctrica.



Apague el aparato y el diferencial primero al limpiar la unidad.

- Como el ventilador gira a alta velocidad durante el funcionamiento, podrían producirse lesiones.

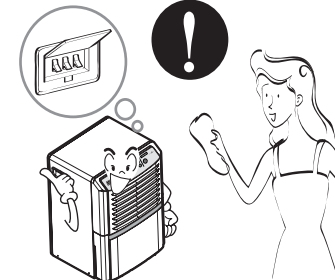

Si observa que entra agua en el producto, apague el interruptor de contacto del deshumidificador. Después de retirar la clavija del enchufe, póngase en contacto con el centro de servicio técnico.

- Causará fallo de la máquina o descarga eléctrica.

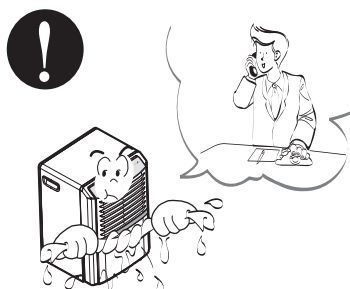

**ATENCIÓN****■ Instalación**

No toque nunca las partes metálicas de la unidad cuando retire el filtro.

- Son afiladas y pueden producir lesiones.

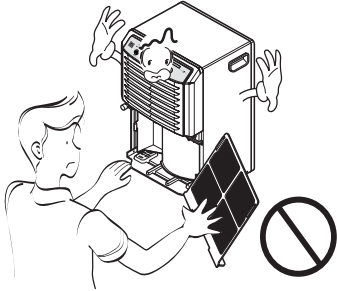

No bloquee la entrada ni la salida.

- Puede causar fallas de aplicación o deterioro en su rendimiento.

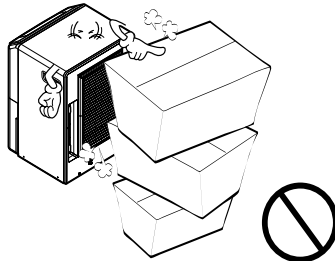

Sujete la clavija por la cabeza cuando la saque.

- Podría producirse una descarga eléctrica o daños.

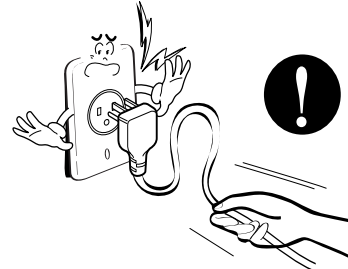

Apague el interruptor de contacto cuando no vaya a utilizar el deshumidificador durante un largo periodo de tiempo.

- Se gastará el consumo eléctrico en vano y puede causar accidentes.

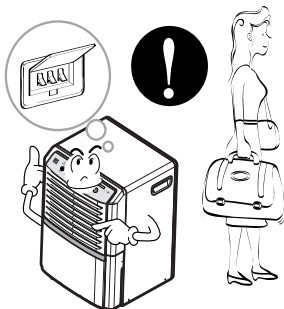

Asegure las ruedas con bloques para evitar que la unidad se caiga cuando esta instalada sobre una mesa o estantería.

- Podría dañarse el deshumidificador o producir otros daños o lesiones.

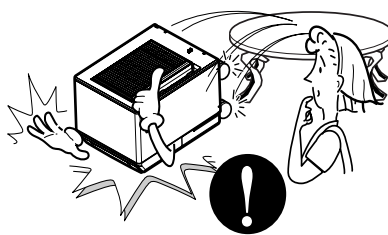

Asegúrese de que el deshumidificador tiene la capacidad adecuada para la zona que desea deshumidificar.

- No está diseñado para enfriar la casa entera

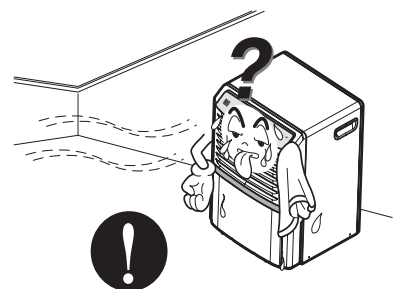

Instale el deshumidificador correctamente sobre el suelo, una mesa o una estantería lo suficientemente nivelada y fuerte como para soportar su peso cuando la cubeta colectora de agua este llena.

- El peso a soportar es de aproximadamente 90 libras (40 kg).

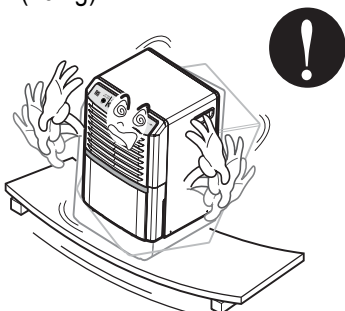

Cierre todas las puertas, ventanas y aberturas al exterior de la habitación.

- Para una mayor eficacia, el deshumidificador debe utilizarse en una zona cerrada.

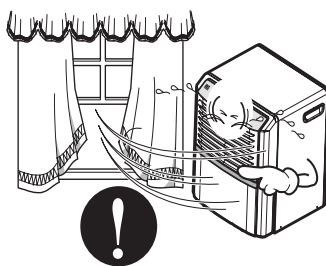

■ **Funcionamiento**

Utilice un paño suave para limpiar la unidad. No utilice cera, disolvente ni un detergente fuerte.

- Podría deteriorarse el aspecto del deshumidificador, cambiar el color o producirse desperfectos en su superficie.

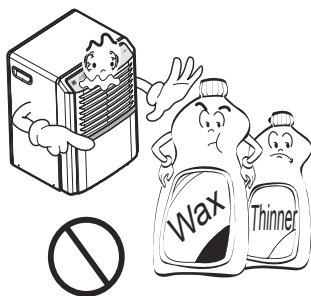

Asegure de reemplazar la cubeta debidamente cuando vaya a vaciarla para evitar que el agua caiga al suelo.

- De lo contrario, se causarían daños a la propiedad.

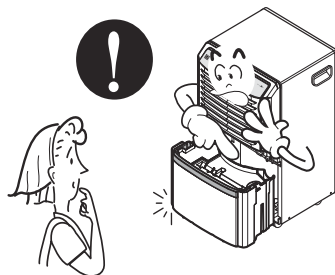

No funciona satisfactoriamente si la temperatura de la habitación está por debajo de 65°F (18°C). El modelo de baja temperatura ascenderá de manera continuada hasta 42°F (6°C).

- Las bajas temperaturas podrían producir escarcha en los serpentines.

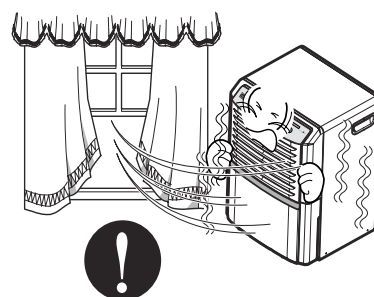

No coloque ningún animal o planta expuestos al flujo de aire directo.

- Esto podría lesionar al animal o dañar la planta.

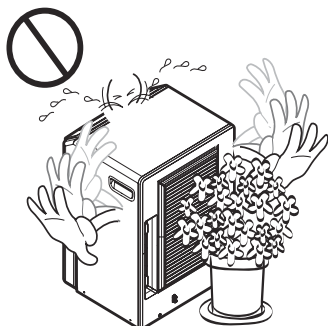

No utilice este aparato para una finalidad especial como la deshumidificación de alimentos, animales, maquinaria de precisión u objetos artísticos.

- Es un aparato de uso general, no un equipo de precisión.

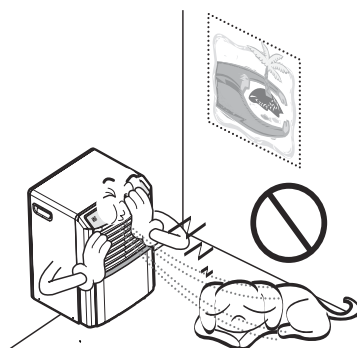

No utilice el agua acumulada en la cubeta para beber.

- No es salubre y podría causar enfermedades o poner en riesgo su salud.

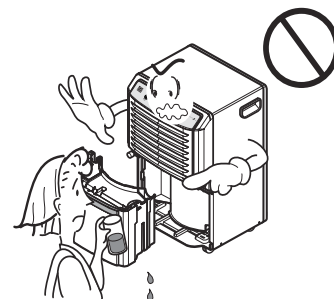

Inserte siempre el filtro correctamente. Límpielo una vez cada dos semanas.

- La utilización sin filtros podría producir un mal funcionamiento.

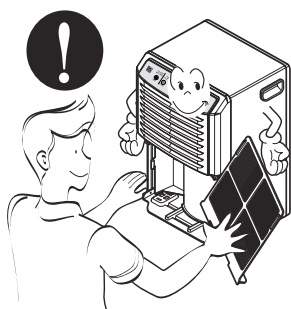

Antes de la utilización

Preparación para la utilización

1. Consulte a un especialista en instalaciones para realizar la instalación.
2. Enchufe la clavija correctamente.
3. Utilice un circuito apropiado.
4. No utilice una alargadera.
5. No inicie/detenga el funcionamiento enchufando/desenchufando el cable de alimentación.
6. Si el cable/clavija se daña, sustitúyalo únicamente por una pieza de recambio autorizada.

Utilización

1. La exposición a flujo de aire directo durante un largo periodo de tiempo puede ser perjudicial para su salud. No exponga a personas, animales o plantas al flujo de aire directo durante largos periodos de tiempo.
2. Ventile la sala cuando el deshumidificador se use con otros aparatos de calefacción. De lo contrario, el suministro de oxígeno puede ser inadecuado.
3. No utilice este deshumidificador para finalidades no especificadas (p.ej., preservar dispositivos de precisión, alimentos, animales, plantas y objetos de arte). Tal uso podría dañar estos elementos.

Limpieza y Mantenimiento

1. No toque las partes metálicas de la unidad cuando retire el filtro. Podrían producirse lesiones con los bordes metálicos afilados.
2. No utilice agua para limpiar el interior del deshumidificador. La exposición al agua puede destruir el aislamiento y ocasionar una posible descarga eléctrica.
3. Cuando limpie la unidad, primero asegúrese de que la alimentación y el interruptor están apagados. El ventilador gira a una velocidad muy alta durante el funcionamiento. Existe la posibilidad de lesión si se enciende accidentalmente la alimentación a la unidad mientras se esta limpiando su interior.

Servicio Técnico

Para las reparaciones y el mantenimiento, póngase en contacto con su distribuidor de servicio técnico autorizado.

Instrucción

Símbolos utilizados en este Manual



Este símbolo le avisa del riesgo de descarga eléctrica.



Este símbolo le avisa de riesgos que pueden producir daños al deshumidificador.

AVISO

Este símbolo indica notas especiales.

Características



ADVERTENCIA: este aparato debe instalarse de acuerdo con la normativa nacional para instalaciones eléctricas. Este manual sirve como guía para ayudar a explicar las características del producto.

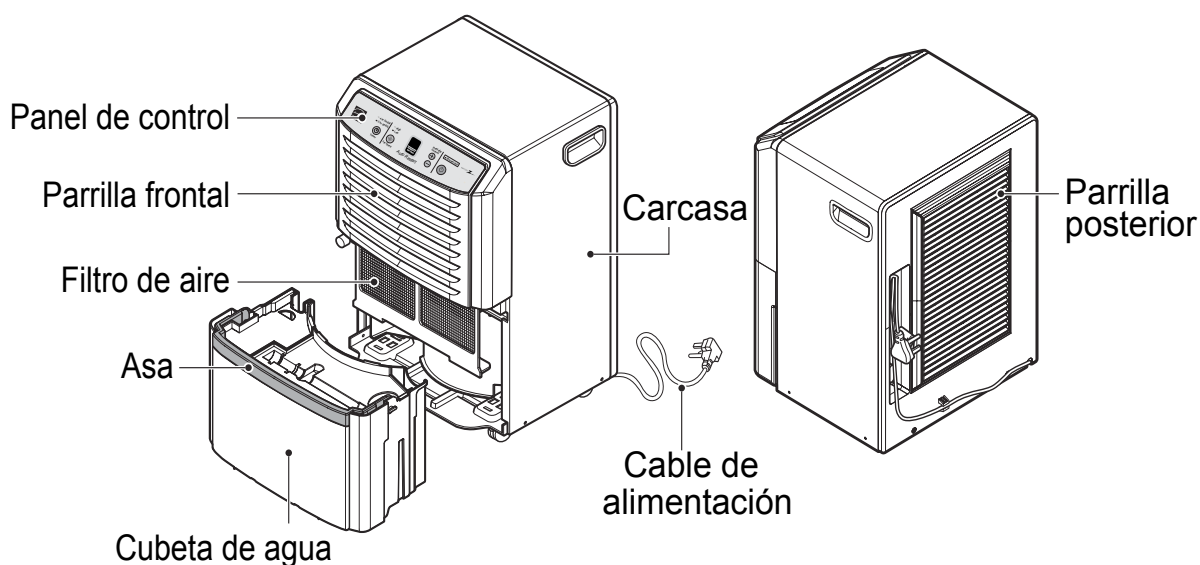

Seguridad Eléctrica



ADVERTENCIA: este aparato debe conectarse a tierra adecuadamente.

El cable de alimentación de este aparato está equipado con una clavija de tres patillas con toma de tierra. Para minimizar el riesgo de descarga eléctrica, utilice la clavija con un enchufe con toma de tierra estándar de tres ranuras. Si el enchufe no dispone de una ranura de toma de tierra, póngase en contacto con un electricista cualificado para que cambie el enchufe antes de utilizar el deshumidificador.



ADVERTENCIA: no corte ni desmonte la patilla de toma de tierra de la clavija.



ADVERTENCIA: si incorpora un terminal de tierra adaptador al tornillo de la cubierta del enchufe de la pared, el aparato no se conecta a tierra a no ser que el tornillo de la cubierta sea de metal y no esté aislado y que el enchufe esté conectado a tierra a través de la instalación eléctrica doméstica.



ADVERTENCIA: si tiene alguna duda sobre si el deshumidificador está conectado a tierra correctamente, póngase en contacto con un electricista cualificado para que compruebe el enchufe de la pared y el circuito.

Uso Temporal de un Adaptador

Desaconsejamos totalmente el uso de un adaptador debido a los potenciales riesgos de seguridad. Para conexiones temporales, utilice únicamente un adaptador incluido en UL, disponible en la mayoría de tiendas de electricidad locales. Para desenchufar el cable de alimentación del adaptador, hágalo con una mano en cada uno para evitar dañar el terminal de tierra. Evite desenchufar frecuentemente el cable de alimentación, ya que esto podría producir posibles daños en el terminal de tierra.

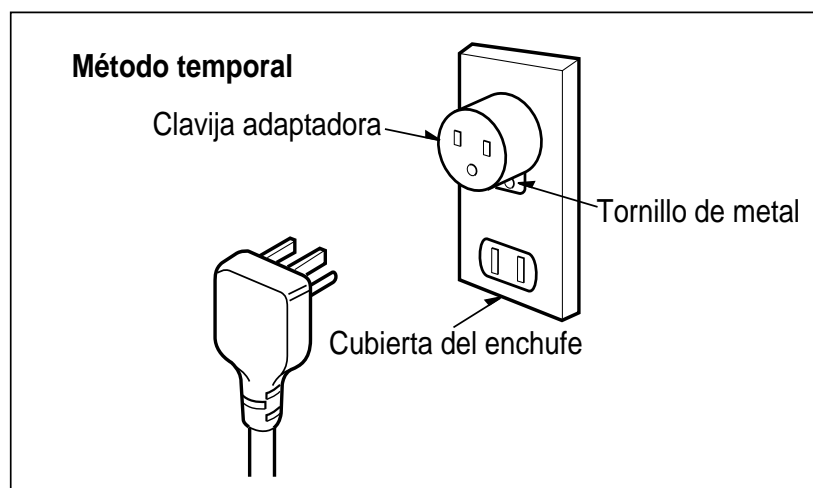

ADVERTENCIA: no utilice nunca el aparato con un adaptador roto.

Uso Temporal de una Alargadera

Desaconsejamos totalmente el uso de una alargadera debido a los potenciales riesgos de seguridad.

Instrucciones de funcionamiento

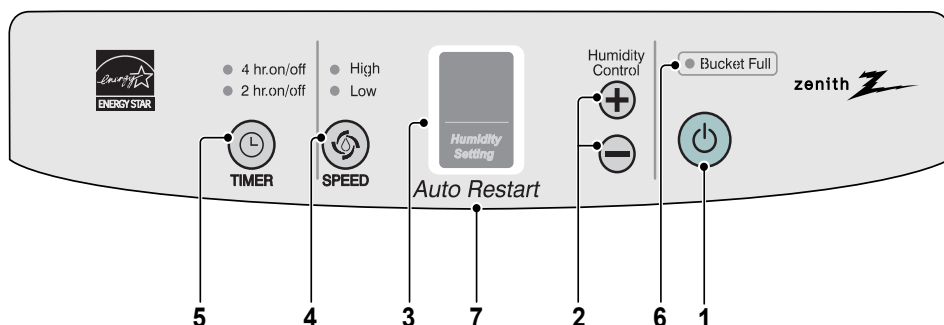

PANEL DE CONTROL

1. **Tecla POWER** --- si pulsa una vez esta tecla, el deshumidificador se enciende, "ON", y si la vuelve a pulsar el deshumidificador se apaga, "OFF".
2. **Teclas HUMIDITY CONTROL** --- se utilizan para seleccionar el ajuste de humedad deseado.
 - ⊕ : se utiliza para aumentar el ajuste de humedad deseado.
 - ⊖ : se utiliza para disminuir el ajuste de humedad deseado.
 - La humedad deseada puede seleccionarse en un rango del 35% al 70% de humedad relativa, en incrementos del 5%.
 - Si vuelve a pulsar la tecla ⊖ en el 35% de humedad relativa, se selecciona el modo "ON". En modo "ON" la unidad funciona continuamente, independientemente de las condiciones de humedad.
3. **Visualizador HUMIDITY SETTING** --- Se visualiza en pantalla el ajuste de humedad seleccionado.
4. **Tecla SPEED** --- se utiliza para ajustar la velocidad del ventilador a "High" (alta) o "Low" (baja).
 - Si pulsa esta tecla la velocidad del ventilador cambia de High → Low → High.
 - La velocidad del ventilador seleccionada se indica mediante pilotos con la indicación "High" y "Low".
5. **Tecla TIMER** --- se utiliza para seleccionar el tipo de funcionamiento.
 - Seleccione 2 ó 4hr.On/Off para un funcionamiento cíclico.
En este caso, la unidad funcionará durante 2 o 4 horas y, a continuación, se apagará completamente durante 2 ó 4 horas. El ciclo se repetirá hasta que cambie el ajuste.
 - Cuando se pulsa la tecla TIMER, el piloto indicador TIMER cambia de 2hr.On/Off a 4hr.On/Off
6. **Indicador BUCKET FULL** --- este piloto se ilumina cuando la cubeta está llena y es necesario vaciarla. También se ilumina cuando la cubeta no está colocada correctamente. Cuando el piloto de cubeta llena se ilumina, se apaga el compresor y el ventilador.
7. **AUTO RESTART** --- una vez se reestablece la alimentación después de un corte de energía, la unidad comienza a funcionar con los ajustes de funcionamiento previos. El ventilador se pondrá en marcha, por defecto, durante 3 minutos. Transcurridos 3 minutos, tanto el ventilador como el compresor estarán encendidos o apagados dependiendo de las condiciones de humedad.

PARA UTILIZAR EL DESHUMIDIFICADOR:

1. Enchufe el cable de alimentación en la toma eléctrica. Pulse la tecla POWER.
2. Ajuste el control de humedad del 35% al 70% para un funcionamiento normal.
 - Para menos humedad, pulse la tecla (⊖) HUMIDITY CONTROL.
 - Para una mayor humedad, pulse la tecla (⊕) HUMIDITY CONTROL.
3. Pulse la tecla TIMER para ajustar el periodo de tiempo en que desea que la unidad realice ciclos de encendido y apagado. El tiempo puede ajustarse a 2 o 4 horas
4. Si desea cambiar la velocidad del ventilador, pulse la tecla FAN SPEED. Cada vez que se pulsa la tecla FAN SPEED, la velocidad del ventilador cambia de High → Low → High.
5. Pulse la tecla POWER para detener manualmente la unidad.

AVISO La cubeta de agua deberá instalarse adecuadamente.

- El deshumidificador no funcionará si la cubeta no está instalada correctamente.
- El deshumidificador se apagará cuando se alcance el ajuste de humedad deseado.

Apagado Automático

El deshumidificador se apagará automáticamente cuando la cubeta esté llena, cuando se retire la cubeta o no se coloque en la posición correcta.

La cubeta debe colocarse en la posición correcta para que el deshumidificador funcione. El deshumidificador no funcionará y se encenderá el piloto si la cubeta no está en la posición correcta.

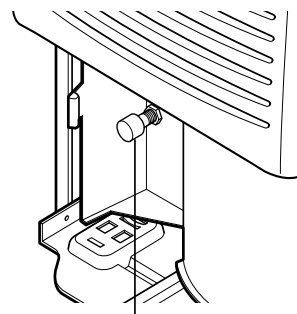

Interruptor de control del nivel de agua

Eliminación del agua almacenada

1. Vacíe la cubeta manualmente.

Cuando la cubeta esté llena, estire agarrando el asa y vacíela en un fregadero grande o bañera y, a continuación, vuelva a colocarla adecuadamente.

AVISO No lo quite mientras el deshumidificador está en funcionamiento. Puede provocar que el agua caiga al receptáculo base o al suelo.

Vacíe la cubeta cuando la luz se encienda.

AVISO Se aconseja llevar la cubeta apoyandola desde abajo además de ayudarse del asa. Llevarlo solo del asa puede provocar que esta o la cubeta se rompan.

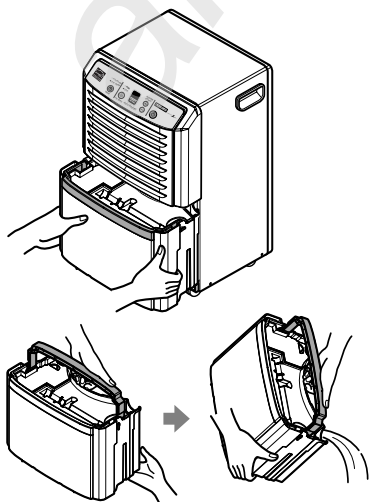

2. Conecte un trozo de manguera de jardinería a la conexión roscada de la manguera de drenaje para conducir el agua al desagüe.

1. Conecte una manguera de jardinería al conector roscado de la manguera de drenaje. (Fig.1)

2. Retire la cubierta del orificio de drenaje. (Fig.2)

3. Empuje firmemente el conector de la manguera hacia el orificio de drenaje de la parrilla posterior. (Fig.3-1,3-2)

4. Presione la manguera hacia abajo y asegúrese de situar la "Flecha" en la parte superior. (Fig.4-1,4-2)

5. Realice el último paso como en la Fig. 5

AVISO La conexión de la manguera admitirá un tamaño de manguera de jardinería estándar. No sobre apriete la manguera al conectarla a la manguera del conector. Utilice un casquillo de goma y apriete firmemente con la mano sin rayar las roscas plásticas.

Al acoplarse a la conexión de la manguera de drenaje del conector de la manguera, no doble ni pliegue la manguera. La manguera debería ir tumbada desde el deshumidificador al drenaje.

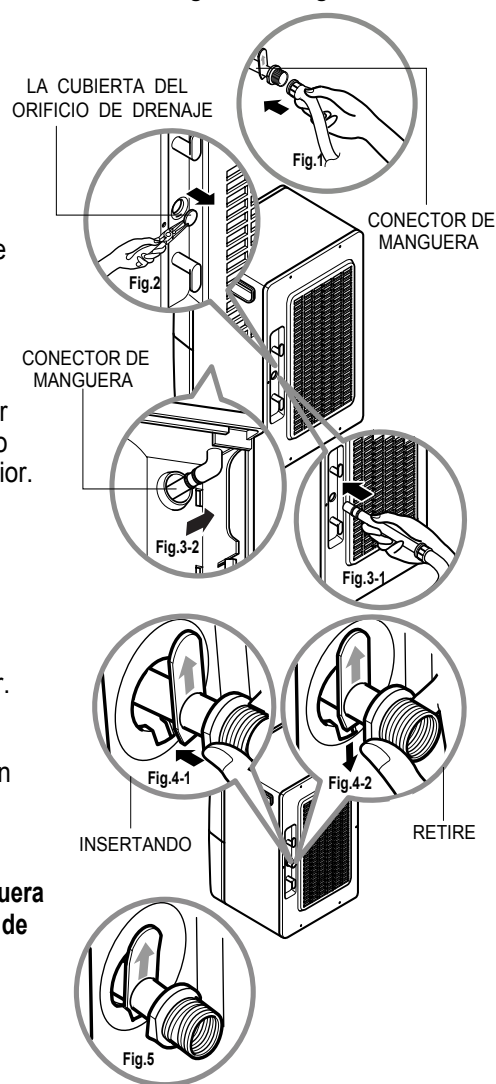

Instalación

Ubicación adecuada del deshumidificador

- Utilice el deshumidificador en un sótano para ayudar a evitar daños por humedad.
- Utilice el deshumidificador en zonas de lavaderos, secadoras, baños y lavavajillas que tengan humedad excesiva.
- Use el deshumidificador para evitar que la humedad dañe los lugares en los que guarda libros.

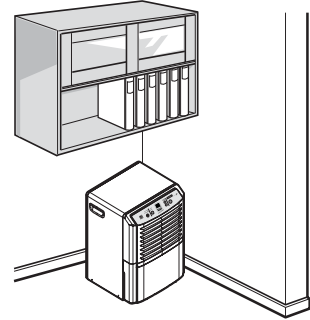
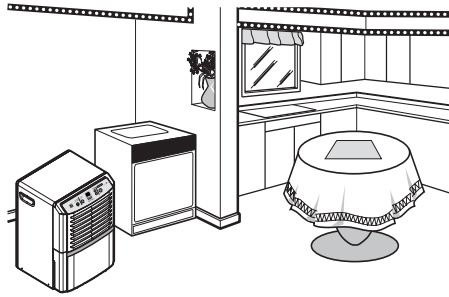
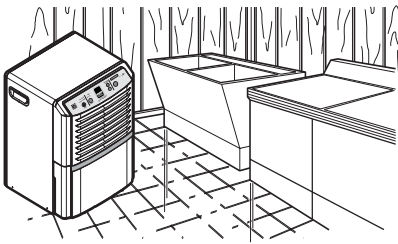

ESPAÑOL

Instalación adecuada del deshumidificador

1. Deje al menos un espacio de unos 30 centímetros a cada lado de la unidad para permitir una buena circulación de aire.
2. Instale su deshumidificador sobre el suelo, una mesa o estantería. Cuando instale el deshumidificador sobre una mesa o estantería, asegúrese de que la mesa o estantería es suficientemente resistente para soportar el peso del deshumidificador con la cubeta llena de agua. No se sienta ni se apoye sobre el deshumidificador. Asegure las ruedas con bloques para evitar que la unidad se caiga cuando esta instalada sobre una mesa o estantería.

AVISO La altura de la mesa o estantería debe proporcionar una mejor posición para coger la cubeta y ayudar a prevenir la congelación de los serpentines ocasionada al estar el aire más frío cerca del suelo (como en un sótano).
3. Levante la cubeta y colóquela en el deshumidificador, asegurándose de que las ranuras de la parte inferior de la cubeta están colocadas correctamente.
4. Las ruedas le permiten desplazar el deshumidificador fácilmente.

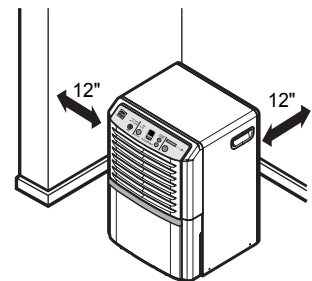
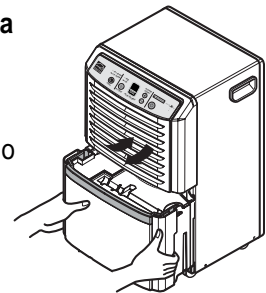

Limpieza de la cubeta

1. Retire la cubierta de la cubeta.
2. Limpie el residuo de la cubeta.

AVISO Limpie la cubeta frotando con un pano humedecido en una solución de detergente suave.
3. Cierre la cubierta.

AVISO Presione las lengüetas de la parte superior de la cubeta cuando instale la cubeta.

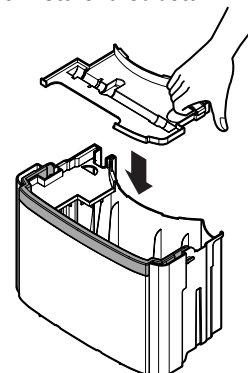
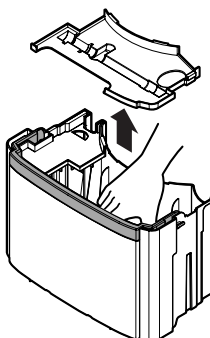
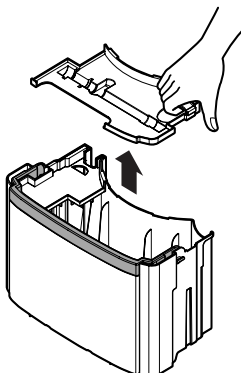

Mantenimiento

Este deshumidificador está diseñado para funcionar en cualquier época del año. Prácticamente no necesita cuidados. No obstante, debe revisar el deshumidificador anualmente.

Es posible que desee que un centro de servicio técnico autorizado realice esta revisión anual (los costes de la revisión son responsabilidad del propietario).

⚠ ADVERTENCIA

Riesgo de descarga eléctrica

- Desconecte el cable de alimentación del enchufe antes de realizar cualquier mantenimiento.
- Tenga cuidado cuando limpie los serpentines. Las aletas están afiladas.

Si no sigue las precauciones anteriores podría producirse una descarga eléctrica o daños personales.

Limpieza del panel frontal, cubeta y carcasa

Limpie el panel frontal y la carcasa con un paño suave, agua tibia y detergente suave.

Limpie la parrilla con un aspirador o cepillo.

No utilice blanqueadores ni abrasivos.

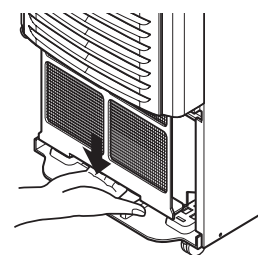
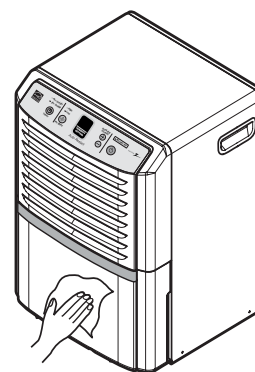

Limpieza del filtro de aire

1. Saque la cubeta de agua de la carcasa. Retire el filtro de aire como se muestra arriba.
2. Limpie el filtro de aire con agua tibia y un detergente suave. Enjuáguelo y séquelo. **Vuelva a colocarlo en su sitio.**

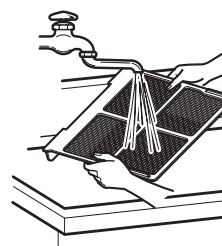

Solución de problemas



El deshumidificador puede funcionar de modo anormal cuando:

Problema	Causas posibles	Qué hacer
El deshumidificador no se enciende	■ El cable de alimentación del deshumidificador está desenchufado.	• Asegúrese de que la clavija del deshumidificador está completamente insertada en el enchufe.
	■ Se ha fundido el fusible o se ha disparado el interruptor automático.	• Compruebe los fusibles o el cuadro del interruptor automático y cambie el fusible o vuelva a conectar el interruptor.
	■ La cubeta de agua está llena.	• El deshumidificador se apaga automáticamente cuando esto ocurre. Vacíe la cubeta.
	■ La cubeta no está instalada.	• Asegúrese de que la cubeta está colocada correctamente.
	■ Si la humedad de la habitación es menor que el ajuste de humedad seleccionado.	• Cambie el ajuste de humedad a un límite inferior.
El deshumidificador no seca el aire como debiera	■ No ha habido suficiente tiempo para eliminar la humedad.	• Cuando se instala por primera vez, debe esperar al menos 3 ó 4 días para mantener el nivel de humedad deseado.
	■ El flujo de aire está restringido.	• Asegúrese de que no hay cortinas, persianas o mobiliario que bloquean la parte frontal o posterior del deshumidificador.
	■ Es posible que el control de humedad no esté ajustado a humedad baja.	• Pulse la tecla Humidity Control ▾ para disminuir la humedad.
	■ Es posible que las puertas y ventanas no estén completamente cerradas.	• Compruebe que todas las puertas, ventanas y otras aberturas están cerradas completamente.
	■ Es posible que la secadora de ropa esté expulsando aire cargado de humedad en la habitación.	• Instale el deshumidificador lejos de la secadora. La secadora debe tener salida al exterior.
■ La temperatura de la habitación es demasiado baja	• La unidad no funcionará satisfactoriamente si la temperatura de la habitación está por debajo de los 65°F(18°C). • El modelo de baja temperatura ascenderá de manera continuada hasta 42°F(6°C).	
El deshumidificador funciona durante mucho tiempo	■ La zona a deshumidificar es demasiado grande.	• Consulte con su distribuidor para comprobar si la capacidad es adecuada.
	■ Las puertas y ventanas están abiertas.	• Cierre todas las puertas y ventanas comunicadas con el exterior.
Aparece escarcha en los serpentines	■ El deshumidificador se ha encendido recientemente o la temperatura de la habitación está por debajo de 18°C.	• Es normal. Normalmente, la escarcha desaparece transcurridos 60 minutos.
El ventilador hace ruido	■ El aire está circulando por el deshumidificador.	• Es normal.
Hay agua en el suelo	■ Es posible que la conexión de la manguera de drenaje esté suelta.	• Compruebe la manguera, en caso de que haya incorporado una.
	■ La cubeta de agua no está colocada correctamente.	• Consulte cómo retirar y vaciar la cubeta de agua.
El deshumidificador funciona de manera continuada	■ Compruebe si la unidad está funcionando en modo "ON".	• Cambie el ajuste de humedad.
	■ La humedad de la habitación es alta.	• Cambie el ajuste de humedad.

GARANTÍA LIMITADA DEL DESHUMIDIFICADOR ZENITH - EE.UU.

LG Electronics Inc. reparará o sustituirá, gratuitamente, su producto si resulta defectuoso en materiales o mano de obra bajo condiciones normales de uso durante el período de garantía mencionado más abajo, efectivo a partir de la fecha de compra del producto original por parte del consumidor. Esta garantía limitada sólo es válida para el comprador original del producto, y efectiva sólo cuando este se utilice dentro de los Estados Unidos, incluyendo Alaska, Hawaii, y los territorios estadounidenses.

<p><u>PERÍODO DE GARANTÍA:</u></p> <p>Mano de obra: 1 años desde la fecha de compra.</p> <p>Piezas: 1 años desde la fecha de compra.</p> <p>Compresor: 5 años desde la fecha de compra.</p>	<p><u>PROCESO DE SERVICIO:</u></p> <p>Llame al teléfono 1-800-243-0000 y seleccione la opción adecuada. Por favor, tenga disponible el tipo de producto (Deshumidificador), número de modelo, número de serie, y código postal.</p> <p>La garantía de mano de obra cubre los costes del Servicio de transporte y entrega de todas las piezas, incluyendo el compresor.</p>
---	---

ESTA GARANTÍA SE OTORGA EN SUSTITUCIÓN O EXCLUSIÓN DE TODA OTRA GARANTÍA, EXPRESA O IMPLÍCITA, INCLUYENDO SIN LIMITAR CUALQUIER GARANTÍA DE CALIDAD O IDONEIDAD CON UN PROPÓSITO CONCRETO. EN LA MEDIDA EN QUE CUALQUIER GARANTÍA IMPLÍCITA ES OBLIGADA POR LA LEY, ESTÁ LIMITADA EN DURACIÓN AL PERÍODO DE GARANTÍA YA MENCIONADO. LG NO SERÁ RESPONSABLE DE NINGÚN DAÑO RESULTANTE, INDIRECTO, O ACCIDENTAL DE NINGÚN TIPO, INCLUYENDO INGRESOS O GANANCIAS PERDIDAS, EN CONEXIÓN CON EL PRODUCTO. CIERTOS ESTADOS NO ACEPTAN LA LIMITACIÓN DE DURACIÓN DE UNA GARANTÍA IMPLÍCITA O LA EXCLUSIÓN DE DAÑOS RESULTANTES O ACCIDENTALES, POR LO QUE LAS LIMITACIONES O EXCLUSIONES MENCIONADAS PUEDEN NO SER APLICABLES EN SU CASO.

ESTA GARANTÍA LIMITADA NO SE APLICA A:

1. Las visitas de Asistencia a domicilio para entregar, recoger y/o instalar el producto, instruir o sustituir fusibles en su casa o corregir el cableado, o la corrección de reparaciones no autorizadas; y
2. Daños o problemas de funcionamiento provocados por un uso inadecuado, abuso, funcionamiento fuera de especificaciones ambientales o contrario a requisitos o precauciones en la Guía de funcionamiento, accidente, fuego, inundaciones, instalación inadecuada, fuerza mayor, modificaciones o alteraciones no autorizadas, corriente eléctrica o tensión incorrecta, o uso comercial, o usos distintos a aquellos para los que fue diseñado.
3. Por lo tanto, los costes de reparación o sustitución de un producto defectuoso deberá correr por cuenta del consumidor.

NÚMEROS DEL CENTRO INTERACTIVOS PARA CLIENTES:

<p>Probar su cobertura por garantía</p>	<p>Conserve su ticket y recibo de compra para probar la fecha de adquisición del producto. Deberá entregar una copia de su recibo de compra en el momento en que reciba servicio bajo garantía.</p>
<p>Obtener asistencia del centro de asistencia autorizado más cercano, obtener asistencia de producto, cliente, o servicio</p>	<p>Llame al 1-800-243-0000, 24 horas al día, 7 días a la semana. Seleccione la opción adecuada del menú, y tenga disponible su tipo de producto (Deshumidificador), número de modelo, número de serie, y código postal;</p>

ZENITH DEHUMIDIFIER LIMITED WARRANTY – USA

LG Electronics Inc. will repair or at its option replace, without charge, your product if it proves to be defective in material or workmanship under normal use during the warranty period set forth below, effective from the date of original consumer purchase of the product. This limited warranty is good only to the original purchaser of the product and effective only when used in the United States including Alaska, Hawaii, and U.S. Territories.

<p><u>WARRANTY PERIOD:</u></p> <p>Labor: 1 Year from the Date of Purchase.</p> <p>Parts: 1 Year from the Date of Purchase.</p> <p>Compressor: 5 Years from the Date of Purchase.</p>	<p><u>HOW SERVICE IS HANDLED:</u></p> <p>Call 1-800-243-0000 and choose the appropriate prompt. Please have product type (Dehumidifier), model number, serial number, and ZIP code ready.</p> <p>The warranted labor covers the cost of Carry-In Service on all parts including the compressor.</p>
--	--

THIS WARRANTY IS IN LIEU OF ANY OTHER WARRANTIES, EXPRESS OR IMPLIED, INCLUDING WITHOUT LIMITATION, ANY WARRANTY OF MERCHANTABILITY OR FITNESS FOR A PARTICULAR PURPOSE. TO THE EXTENT ANY IMPLIED WARRANTY IS REQUIRED BY LAW, IT IS LIMITED IN DURATION TO THE EXPRESS WARRANTY PERIOD ABOVE. LG WILL NOT BE LIABLE FOR ANY CONSEQUENTIAL, INDIRECT, OR INCIDENTAL DAMAGES OF ANY KIND, INCLUDING LOST REVENUES OR PROFITS, IN CONNECTION WITH THE PRODUCT. SOME STATES DO NOT ALLOW LIMITATION ON HOW LONG AN IMPLIED WARRANTY LASTS OR THE EXCLUSION OF INCIDENTAL OR CONSEQUENTIAL DAMAGES, SO THE ABOVE LIMITATIONS OR EXCLUSIONS MAY NOT APPLY TO YOU.

THIS LIMITED WARRANTY DOES NOT APPLY TO:

1. Service trips to your home to deliver, pick up, and/or install the product, instruct, or replace house fuses or correct wiring, or correction of unauthorized repairs; and
2. Damages or operating problems that result from misuse, abuse, operation outside environmental specifications or contrary to the requirements or precautions in the Operating Guide, accident, vermin, fire, flood, improper installation, acts of God, unauthorized modification or alteration, incorrect electrical current or voltage, or commercial use, or use for other than intended purpose.
3. Therefore, the cost of repair or replacement of such a defective product shall be borne by the consumer.

CUSTOMER INTER-ACTIVE CENTER NUMBERS:

<p>To Prove Warranty Coverage</p>	<p>Retain your Sales Receipt to prove date of purchase. A copy of your Sales Receipt must be submitted at the time warranty service is provided.</p>
<p>To Obtain Nearest Authorized Service Center or Sales Dealer, or to Obtain Product, Customer, or Service Assistance</p>	<p>Call 1-800-243-0000, 24 hrs a day, 7 days per week. Choose the appropriate prompt from the menu, and have your product type (Dehumidifier), model number, serial number, and ZIP Code;</p>